

Dolce Vita

PISCINE
LAGHETTO[®]

by **ASTRALPOOL** 

votre miroir d'eau
il tuo specchio d'acqua
your own pool

2019

PRICE LIST

FLUIDRA

PRESENTAZIONE DOLCEVITA FUORITERRA Above ground DolceVita DolceVita hors-sol	2
DOLCEVITA FINITURA DIVA CON LOCALE TECNICO INTEGRATO (LTI) DolceVita Diva LTI DolceVita Diva LTI	6
DOLCEVITA FINITURA DIVA DolceVita Diva finish DolceVita Finition Diva	8
DOLCEVITA FINITURA RATTAN DolceVita Rattan finish DolceVita Finition Rattan	10
DOLCEVITA VERSIONE NAKED DolceVita Naked version Version DolceVita Naked	12
COMPONENTI Kit components A la carte	14
PESI E MISURE Weights and sizes Colisage	26
ALLEGATI TECNICI Technical drawings Annexes	30
LISTINO MATERIALE ESPOSITIVO - ESTRATTO Display materials price list - extract Liste de prix materiel d'exposition - extrait	36
CONDIZIONI GARANZIA (ITALIA) - DURATA E LIMITAZIONI CONDIZIONI GENERALI DI VENDITA	38
MODULO ORDINI Order form Bon de commande	40



DolceVita

**PISCINE
LAGHETTO®**
by **ASTRALPOOL**



PREZZI AL PUBBLICO - TASSE ESCLUSE

Agrisilos Srl si riserva il diritto di apportare modifiche senza obbligo di preavviso. I prodotti illustrati in questo listino sono solo per uso privato.

Qualsiasi utilizzo pubblico o commerciale deve essere autorizzato da Agrisilos Srl che non si assume la responsabilità per la sicurezza, per la filtrazione o la purezza dell'acqua. L'acquirente è tenuto ad osservare le regole del paese in cui la piscina è installata.

Immagini non contrattuali.

Attenzione: I colori indicati in questo listino hanno la sola finalità di illustrare il prodotto. Non si riferiscono ad un colore specifico, pertanto si consiglia di visionare e far visionare direttamente i prodotti e/o i campioni di materiale e tessuto originali Piscine Laghetto.

VIETATA LA RIPRODUZIONE ANCHE PARZIALE DEL PRESENTE CATALOGO / LISTINO

PUBLIC PRICE - TAXES EXCLUDED

Agrisilos Srl reserves the right to change specifications without prior notice or obligation. The products shown in this price list are for private use only.

Every public or commercial use has to be authorized by Agrisilos Srl who accepts no responsibility for safety, filtration and water purity.

Images are not contractual.

Attention: Colors shown in this price list are for product description and illustration only.

They do not refer to a specific color, therefore it is advisable to show and/or directly view the products and/or samples of Piscine Laghetto original materials and fabrics.

ALL RIGHTS RESERVED

PRIX PUBLICS HORS TAXES

Agrisilos Srl se réserve le droit d'apporter des modifications sans obligation préalable d'information. Les produits illustrés dans ce catalogue sont uniquement destinés à un usage privé.

Toute fin publique ou commerciale devra être autorisée par Agrisilos Srl qui décline toute responsabilité en matière de sécurité pour la filtration et la pureté de l'eau. L'acquéreur est tenu de respecter les règles du pays dans lequel la piscine est installée.

Images non contractuelles.

Attention: les couleurs dans cette liste de prix ont le seul but d'illustrer le produit. Elles ne font pas référence à une couleur spécifique, donc nous conseillons de visionner et faire visionner directement les produits et/ ou les échantillons de matériel et tissu originaux Piscine Laghetto.

IL EST INTERDIT DE REPRODUIRE, MÊME PARTIELLEMENT CE CATALOGUE / CES TARIFS SANS L'AUTORISATION ECRITE D'AGRISILOS SRL



DOLCEVITA FUORITERRA

DolceVita è, nell'intero mercato internazionale della piscina, il prodotto che negli ultimi anni ha saputo maggiormente incontrare i gusti e le aspettative di una clientela vasta ed esigente, che ricerca un prodotto che sia al tempo stesso facile da montare, funzionale, esteticamente bello ed inseribile praticamente in qualsiasi tipo di contesto, anche laddove non si riesca o non si possa procedere alla realizzazione di una piscina classica interrata.

DolceVita è oggi la piscina più di moda e ambita per chi vuole distinguersi arredando al meglio il proprio spazio dedicato al gioco e al relax familiare.

DolceVita 2019 nella versione fuori terra prevede le seguenti 8 misure di serie, oltre a tutte quelle intermedie che ne sfruttano la modularità strutturale (comprese le mezze misure), che potete ricavare dal listino e/o che il nostro ufficio commerciale può quotarvi di volta in volta.

Per questo inoltrate la vostra richiesta alla mail: preventivi@piscinelaghetto.com

DOLCEVITA	SPECCHIO D'ACQUA water size miroir d'eau (m)	INGOMBRO TOTALE totale encombrance encombrement total (m)	VOLUME (mc)	ALTEZZA ACQUA PISCINA water swimmingpool height h. eau h. piscine (cm)
24	2 x 4	2,40 x 4,40	9,6	
25	2 x 5	2,40 x 5,40	12	
35	3 x 5	3,40 x 5,40	18	
36	3 x 6	3,40 x 6,40	21,6	
37	3 x 7	3,40 x 7,40	25,2	
48	4 x 8	4,40 x 8,40	38,4	
49	4 x 9	4,40 x 9,40	43,2	
510	5 x 10	5,40 x 10,40	60	

5 years WARRANTY

DOLCEVITA ABOVEGROUND

In the international market of swimming pool DolceVita is the product which in recent years has been able to better meet the tastes and expectations of a large number of demanding customers, looking for an easy to install, functional, aesthetically beautiful above-ground pool.

A pool that looks good in any environment and that you can build even where a traditional inground swimming pool can't be placed.

DolceVita is the most fashionable and desirable pool for those people who search something to stand out and who setup a space dedicated to the pleasure and the family relaxation.

DolceVita 2019 above-ground collection includes 8 standard sizes but you can also request other sizes that are compatible with the modularity of the system (half meter sized now also available!).

Ask our offices for a training about special sizes pricing.

DOLCEVITA HORS-SOL

Sur le marché international de la piscine, DolceVita est la seule qui ait su, ces dernières années, s'adapter aux goûts et aux attentes d'une clientèle vaste et exigeante, à la recherche d'un produit qui soit à la fois facile à monter, fonctionnel, esthétiquement beau, et qui puisse s'adapter à tous les environnements, y compris les endroits où il n'est pas possible de réaliser une piscine enterrée traditionnelle.

DolceVita est aujourd'hui la piscine la plus fashion et la plus adéquate pour qui souhaite se distinguer et aménager au mieux l'espace qu'il dédie au divertissement et à la détente de toute la famille.

Les collections DolceVita 2019 version hors-sol, prévoient 8 dimensions standards, mais peuvent aussi être réalisées dans d'autres dimensions grâce à la modularité de la structure DolceVita (y compris des demi mesures), que vous pouvez calculer à partir du catalogue tarifs et / ou que notre service commercial peut vous chiffrer au coup par coup.

LE VASCHE DOLCEVITA LAGHETTO NELLA STAGIONE 2019:

LAGHETTO DOLCEVITA ABOVEGROUND 2019 FEATURES: | LES PISCINES DOLCEVITA HORS-SOL POUR 2019:

- **Vengono proposte principalmente in kit completi che ne definiscono in maniera esauriente la dotazione e l'appartenenza alla finitura di riferimento, con dotazioni di assoluto rilievo in quanto ad accessoristica e impianti di filtrazione.**

All the finishes include complete kits where the accessories (from filtration to ladders) are top of the line.

Sont principalement proposées en kits complets, dont la composition varie selon la finition de référence à laquelle ils appartiennent.

Ces kits sont confectionnés à partir de produits haut de gamme si bien pour les accessoires que pour le système de filtration.

- **Permettono il montaggio di un apposito kit di fissaggio e allineamento (opzionale), che ha la funzione di evitare i normali assestamenti strutturali che avvengono durante il riempimento della vasca, vincolando così in modo permanente l'assetto della piscina.**

Il kit non permette regolazioni a vasca piena.

A special alignment and stabilization kit (optional) is also available. This pack has the function of preventing the normal structural beddings which may occur during filling of the pool, thereby fixing permanently the structure of the pool. The kit does not allow further regulations once the pool is full of water.

Permettent l'installation d'un kit spécial de stabilisation de la structure (optionnel), évitant ainsi que les parois de la piscine ne bougent pendant le remplissage

(phénomène normal), et maintenant le bassin parfaitement aligné de façon définitive. Le kit ne permet pas le réglage de la structure de la piscine après son remplissage.

- **Sono confezionate con un materiale di rivestimento di altissima qualità, resistente ai raggi UV, prodotto in Germania in esclusiva per Piscine Laghetto. I colori disponibili sono azzurro, beige e bianco.**

The liner is made of a Laghetto proprietary German made PVC coated polyester fabric treated with a special coating that provides extra protection against UV light and all the moistures. The range of colors include: laghetto blue, sand and white.

Sont confectionnées avec un revêtement de très haute qualité, résistant aux rayons UV, fabriqué en Allemagne exclusivement pour Piscine Laghetto. Ils sont disponibles en bleu, beige et blanc.

- **Vengono fornite con faro/i a Led, computato/i direttamente nel kit piscina scelto. Anche le vasche con paleria e i solo teli se ordinati separatamente dal kit, vengono forati per il faro/i a Led. Pertanto in questi casi vanno ordinati con relativo/i faro/i o passante/i.**

The LED spot light system is included in every DolceVita complete kit. Pool only or liner only combinations have pre-made holes for the LED spot light.

Please note in this case to order also a wall fitting to close the hole of a LED spot light.

Sont fournis avec un (des) projecteur(s) à Led, inclus dans le kit complet. Même les bassins seuls (structure + toile) et les toiles seules commandés indépendamment des kits seront pré percés pour le(s) projecteur(s) à Led. En conséquence, dans ces deux cas, il faudra penser à ajouter à votre commande le(s) projecteur(s) à Led ou la /les traversée(s) de paroi.

SONO DISPONIBILI ANCHE IN MISURE NON A LISTINO.

Nel caso di misure intere finite (es: 4x7 metri) occorre calcolare lo sviluppo del perimetro piscina, considerare la misura a listino più vicina (es. 4x8 metri) e procedere come segue:

COSTO KIT CORRISPONDENTE 4x8 ÷ PERIMETRO 4x8 (24 ML) x PERIMETRO 4x7 (22 ML) + 150 € (costo fisso netto non scontabile) = COSTO NUOVO KIT 4x7

Le misure lineari NON intere vengono proposte al prezzo della misura intera a listino successiva superiore con l'aggiunta di un costo fisso non scontabile di 150 €.

Es: Una piscina 3,5 x 7,5 metri ha lo stesso prezzo di una piscina 4x8 metri + 150 €.

La DolceVita della collezione DIVA permette l'utilizzo della mezza misura solo su una delle dimensioni vasca.

Es: E' possibile quotare una 3,5 x 7 metri, mentre non è possibile avere una 3,5 x 7,5 metri.

ATTENZIONE: Formula non valida per misure inferiori alla 2x4. Per tali misure chiedere un preventivo a preventivi@piscinelaghetto.com

DIFFERENT SIZES ARE ALSO AVAILABLE UPON REQUEST.

If you need a full modular size (ex: 4x7 meters water size) consider the perimeter of the pool and calculate as below:

PRICE OF THE KIT 4x8 ÷ PERIMETER 4x8 (24 ML) x PERIMETER 4x7 (22 ML) + 150 € (additional, net fixed cost) = PRICE FOR KIT 4x7

For all the size combination with half module sides the price is the one of the bigger full size one adding the additional net cost of 150 €.

Ex: A pool 3,5 x 7,5 meters have the same price of a 4x8 meters, plus 150 €.

DolceVita of the DIVA collection allows the half module sizes only on one side. Ex: It is possible to have a 3,5 x 7 meters, but not a 3,5 x 7,5 meters.

ATTENTION: This formula is not valid for sizes less than 2x4. Ask a quotation to: preventivi@piscinelaghetto.com

SONT AUSSI RÉALISABLES DANS DES DIMENSIONS AUTRES QUE CELLES PRÉSENTES DANS LE CATALOGUE TARIFS.

Dans le cas de dimensions pleines (ex : 4,00 x 7,00 m) il suffit de calculer le périmètre de la piscine et de prendre dans le catalogue tarifs la piscine dont le périmètre s'avoisine le plus (ex : 4,00 m x 8,00 m) et procéder de la façon suivante :

PRIX DU KIT 4x8 ÷ PERIMETRE 4X8 (24 ML) x PERIMETRE 4X7 (22 ML) + 150 € (coût fixe net) = PRIX DU KIT 4X7

Les dimensions proposant des demi-mètres seront au même tarif que la dimension pleine la plus proche dans le catalogue tarifs en rajoutant le coût fixe net de 150 €.

Ex: une piscine de 3,50 m x 7,50 m aura le même prix qu'une piscine de 4,00 m x 8,00 m + 150 €. Les DolceVita collection Diva ne peuvent posséder de demi mesure que sur la largeur ou la longueur. Ex: vous pouvez proposer une 3,50 m x 7,00 m mais pas une 3,50 m x 7,50 m.

ATTENTION: Cette formule n'est pas valable pour les bassins de dimensions inférieures au 2x4. Demandez un devis à preventivi@piscinelaghetto.com

- **Hanno una garanzia commerciale pari a 5 anni sulla struttura metallica e telo vasca e di 2 anni sulle altre parti e accessori a completamento del kit piscina.**

5 years warranty on pool liner and pool metal structural parts. 2 years warranty on all other kit finishes and accessories.

Elles Ont une garantie de 5 ans sur la structure métallique et la toile et de 2 ans sur les accessoires et les autres parties qui composent et complètent le kit piscine.

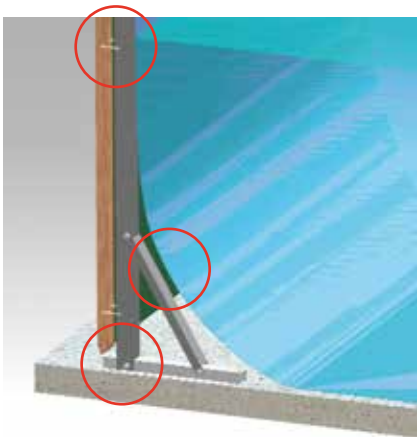

MONTANTI TRALICCIO | TRELLIS PILLARS | MONTANTS

Acciaio zincato a caldo e verniciato a polvere epossidica.

Piedistallo in acciaio inossidabile.

Powder coated hot galvanized steel with stainless steel piece of support.

Acier galvanisé renforcé vernis avec de la résine époxyde.

LONGHERONI TRALICCIO | TRELLIS SPARS | LONGERONS

Acciaio zincato a caldo e verniciato a polvere.

Powder coated hot galvanized steel.

acier galvanisé et vernis à poudre.

BULLONERIA | NUTS AND BOLTS | VISSERIE

Acciaio inossidabile con dadi Anti-grip.

Stainless steel with anti-grip nuts.

Acier inoxydable avec écrous anti grip.



Tessuto telo vasca

Pool liner
Toile bassin



Bordo in legno composito

Plastic Wood Coping
Margelles en bois composite

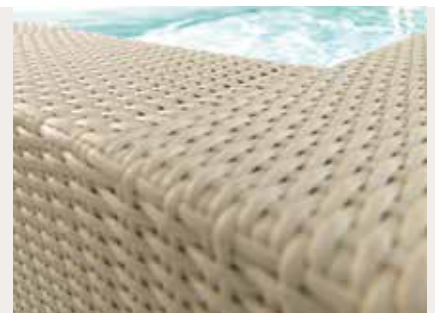

Pannello Diva

Diva panel
Panneaux Diva

TESSUTO

I teli vasca prefabbricati utilizzati sulle piscine Dolcevita vengono realizzati nell'esclusivo tessuto Trevira spalmato.

Questo resistentissimo materiale viene successivamente trattato anti-UV, grazie all'utilizzo di additivi speciali che limitano al massimo l'invecchiamento del materiale. Il telo Dolcevita è resistente alla trazione di 430 Kg/5 cm. Secondo le norme DIN 53354.

LINER

Made of PVC coated polyester fabric membrane is incredibly strong (it easily pass DIN 53354 test up to traction of 430 Kg on 5 cm), it is treated with a special coating that prevents dirt from attaching to exposed areas and provides protection against damage caused by UV light to be very durable.

TISSU

Les toiles utilisées pour les piscines Dolcevita sont fabriquées à partir de l'exceptionnel tissu Trevira armé. Ce matériau hautement résistant est traité anti UV par le biais d'additifs spéciaux qui limitent au maximum le vieillissement du matériel.

La toile Dolcevita résiste à une traction de 430 Kg / 5 cm selon les normes DIN 53354.

BORDI DOLCEVITA FUORI TERRA

E' possibile contornare la piscina Dolcevita fuori terra con un bordo in legno composito Plastic Wood, utilizzato nella finitura Rattan, o con l'esclusiva combinazione di pannello e bordo in fibra sintetica intrecciata, utilizzata nella finitura Diva.

DOLCEVITA ABOVEGROUND TOPRAIL FINISH

Rattan finish top rail finish is a dedicated composite wood made for us exclusively by Plastic Wood. Diva finish top rail finish is integrated in the design of the special wicker panel.

MARGELLES DOLCEVITA HORS SOL

Il est possible d'habiller le contour de la piscine Dolcevita hors sol avec des margelles en bois composite Plastic Wood, pour la finition Rattan ou en optant pour l'habillage en fibre synthétique tressée avec bordure intégrée, de la finition Diva.

PANNELLATURE DOLCEVITA

Le finiture Dolcevita 2019 adottano due differenti tipologie di pannellature: in Rattan con angoli in Rattan, oppure con l'esclusiva soluzione adottata nella finitura Diva che integra pannello e bordo in un unico pezzo.

DOLCEVITA PANELS

Dolcevita 2019 finish is available in 2 different panels options: wicker with wicker corner pieces for the Rattan line or the exclusive solution created for the DIVA line where the Viro wicker panels also cover the top rail of the structure.

PANNEAUX DOLCEVITA

Les finitions Dolcevita 2019 proposent deux types différents de panneaux : en fibre synthétique tressée Rattan avec angles assortis ou en habillage intégral propre à la finition Diva dans lequel les panneaux et la bordure ne font qu'un.



Scala Dolce Vita Diva
Dolce Vita Diva ladder
Echelle Dolce Vita Diva



Faro a Led bianco piccolo Ghost
Laghetto Ghost Led Spot
Projecteur à Led blanc Ghost petit modèle



Filtrazione a sabbia AstralPool
AstralPool sand filters
Filtration AstralPool à sable

SCALE DOLCEVITA

Le finiture 2019 Dolce Vita prevedono due differenti tipologie di scala per l'accesso in vasca.

Le piscine con finitura Rattan montano di serie la scaletta con parte esterna ribaltabile.

Questa può essere sollevata per impedire ai bambini di entrare in piscina nei momenti in cui non è possibile sorvegliarli.

La finitura Diva monta invece una nuova scaletta dedicata con balconcino.

DOLCEVITA LADDERS

The Dolce Vita finishes have two different kinds of ladder to access the pool.

Rattan kit include a ladder with the liftable external part to avoid the access of the kids when the pool is unattended or unused.

DIVA kit has a dedicated luxury grade ladder.

ECHELLES DOLCEVITA

Les finitions Dolce Vita prévoient deux types différents d'échelle. Les piscines avec type Rattan seront équipées de série avec l'échelle de sécurité. La partie extérieure de celle-ci peut être relevée pour empêcher les enfants d'accéder à la piscine lorsqu'il n'y a pas de surveillance. La finition Diva sera par contre dotée d'une nouvelle échelle à plateau.

FARI A LED

Ogni piscina Dolce Vita di qualunque finitura, prevede la fornitura di serie sul telo vasca di uno o due (a secondo della misura scelta) faretti a Led bianchi della linea Laghetto. Questi fari uniscono un rendimento luminoso senza pari a consumi elettrici ridottissimi (meno di 8 W) e a una durata nel tempo impareggiabile.

LED SPOT LIGHTS

Every Dolce Vita, no matter what finish, comes standard with Laghetto Led spot lights.

This led spot lights have a peerless luminous efficiency, very low power consumption (less than 8 W) and an unmatched durability.

PROJECTEURS A LED

Chaque piscine Dolce Vita, quelle que soit sa finition, prévoit d'être équipée d'un ou deux (selon la dimension) projecteurs à Led blanc de la gamme Laghetto. Ces projecteurs produisent une luminosité extrême à basse consommation (moins de 8 W) et une durée de vie inégalable.

FILTRI A SABBIA

La partnership tecnica tra Piscine Laghetto e AstralPool introduce nei kit piscina i filtri a sabbia Cantabric da 6, 10 e 15 mc/h.

SAND FILTRATION SYSTEMS

The technical partnership between Piscine Laghetto and AstralPool introduces the 6, 10 and 15 mc/h sand filters in all swimming pool kits.

FILTRATIONS A SABLE

Le partenariat technique entre Piscine Laghetto et AstralPool introduit dans les kits piscine les filtres à sable Cantabric de 6, 10 et 15 mc/h.



► Ogni kit piscina Dolce Vita è dotato anche di un kit aspirafango per la pulizia del fondo, con lunghezza delle tubazioni in base alla misura della piscina e al numero di skimmer installati.

Every Dolce Vita pool kit also include a vacuum cleaner (pipe length varies according to the pool size and the number of skimmers).

Chaque kit piscine Dolce Vita est également fourni avec un aspirateur de fond dont la longueur du tuyau flottant variera selon la dimension de la piscine et le nombre de skimmers qui l'équipent.

COMPONENTI DEL KIT
 KIT COMPONENTS
 COMPOSANTS DU KIT

DESCRIZIONE | DESCRIPTION | DESCRIPTIF

5 - 2 *years*
 WARRANTY

Ay	STRUTTURA E TELO VASCA STRUCTURE AND POOL LINER STRUCTURE ET TOILE
By	IMPIANTO DI FILTRAZIONE (COME DA TABELLA) ATTENZIONE: L'IMPIANTO DI FILTRAZIONE NON COMPRENDE IL QUADRO ELETTRICO FILTRATION SYSTEM (AS IN THE DIAGRAM) - ATTENTION: THE FILTRATION SYSTEM DOESN'T INCLUDE THE ELECTRICAL PANEL SYSTEME DE FILTRATION (CF. TABLEAU CI-APRÈS) - ATTENTION: LE FILTRE NE COMPREND PAS LE CADRE ELECTRIQUE
Cy	SISTEMA ASPIRAFANGO PER PULIZIA FONDO VACUUM CLEANER SYSTEM ASPIRATEUR DE FOND
Dy	FARETTO/I A LED N. 1 FARETTO IN POSIZIONE STANDARD SINO ALLA MISURA 36, N. 2 FARETTI DALLA 37 ALLA 49, POSIZIONE STANDARD PER I MODELLI 37 E 48 POSIZIONAMENTO A SCELTA SOLO PER IL MODELLO 49 - v. pag. 30 LED SPOT/S LIGHT 1 SPOT STANDARD PLACEMENT UNTIL MODEL 36 2 SPOTS STANDARD PLACEMENT FROM MODEL 37 UNTIL MODEL 48 CUSTOM PLACEMENT FOR SIZE 49 - see page 30 PROJECTEUR(S) A LED 1 PROJECTEUR POUR LES BASSINS ALLANT JUSQU'AU MODELE 36 2 PROJECTEURS POUR LES BASSINS ALLANT DE 37 A 48 CHOIX DE L'EMPLACEMENT DES PROJECTEURS UNIQUEMENT POUR LE MODELE 49 - voir page 30
I	PANNELLATURA CON BORDO INTEGRATO IN RATTAN COLOR CAFFÈ, GRIGIO O BIANCO LAGHETTO. TELO VASCA (COLORE A SCELTA TRA AZZURRO, BEIGE O BIANCO) PANELS AND TOP EDGE INTEGRATED IN ONE PIECE PANEL MADE OF WICKER AVAILABLE IN THREE COLORS: COFFEE, GREY OR LAGHETTO WHITE. POOL LINER (COLOR CHOICE: LIGHT BLUE, SAND OR WHITE) PANNEAUX EN SYNTHETIQUE TRESSE RATTAN AVEC BORDURE INTEGREE CAFE, GRIS OU BLANC LAGHETTO. TOILE (COULEUR AU CHOIX: BLEU, BEIGE OU BLANC)
	x = BICF (white liner and coffee panels) BIGN (white liner and grey panels) BIBI (white liner and white panels) BECF (beige liner and coffee panels) BEGR (beige liner and grey panels) BEBI (beige liner and white panels) AZCF (light blue liner and coffee panels) AZGR (light blue liner and grey panels) AZBI (light blue liner and white panels)
COMPRESI IN INCLUDED IN INCLUS DANS Ay	SUPPORTI PANNELLI IN LEGNO E ACCIAIO WOODEN & STEEL PANELS-SUPPORTS SUPPORTS PANNEAUX EN BOIS ET ACIÉR
L	SCALETTA LUSO PER FINITURA DIVA DOLCEVITA DIVA VERSION SPECIFIC LUXURY LADDER ECHELLE DE FINITION DE LUXE POUR DOLCEVITA DIVA

GARANZIA PISCINA: 5 ANNI | POOL WARRANTY: 5 YEARS | GARANTIE BASSIN: 5 ANS **GARANZIA ACCESSORI: 2 ANNI** | ACCESSORIES WARRANTY: 2 YEARS | GARANTIE ACCESSOIRES: 2 ANS

ATTENZIONE: VERSIONE DISPONIBILE SOLO IN KIT COMPLETI ED ESCLUSIVAMENTE NELLE LARGHEZZE DA 2,5 - 3 - 4 M.

ATTENTION: ONLY AVAILABLE AS COMPLETE KIT AND ONLY IN 2,5 - 3 - 4 M WIDTH

ATTENTION: CETTE VERSION EST DISPONIBLE UNIQUEMENT EN KIT COMPLET ET DANS LES LARGEURS 2,5 - 3 - 4 M

NOTA: IL GAVONE ALLOGGIAMENTO IMPIANTI NON E' PORTANTE E CALPESTABILE. CAUTION: THE EQUIPMENT ROOM IS NOT LOAD-BEARING. NO PERSONS ALLOWED ON IT.
 ATTENTION!: LE COFFRE DE LOGEMENT INSTALLATIONS N'EST PAS PORTEUR. IL EST INTERDIT DE S'Y TENIR DESSUS

SPECCHIO ACQUA (INGOMBRO TOT.) WATER SIZE (TOTAL ENCUMBRANCE) MIROIR D'EAU (ENCOMBREMENT AU SOL) (m)		IMPIANTO DI FILTRAZIONE FILTERING SYSTEM SYSTEME DE FILTRATION	CODICE CODE REFERENCE	€ PREZZO PRICE PRIX	COMP. DEL KIT KIT COMPONENTS COMPOSANTS DU KIT
254	2,50 x 4,00 h.1,20 m (2,90 x 5,10)	FILTRO A CALZA TIPO BOA - 1 SKIMMER 1 SKIMMER BOA FILTERING SYSTEM SYSTEME DE FILTRATION BOA A 1 SKIMMER	KITDVC254xBDG	9.533,00	A1 + B0 + C1 + D1 + I + L
		SABBIA DA 6 m³ h - 1 SKIMMER 1 SKIMMER 6 m ³ h SAND FILTERING SYSTEM SYSTEME DE FILTRATION A SABLE 6 m ³ h A 1 SKIMMER	KITDVC254xS6DG	10.207,00	A1 + B1 + C1 + D1 + I + L
		SABBIA DA 10 m³ h - 1 SKIMMER 1 SKIMMER 10 m ³ h SAND FILTERING SYSTEM SYSTEME DE FILTRATION A SABLE 10 m ³ h A 1 SKIMMER	KITDVC254xS10DG	10.341,00	A1 + B2 + C1 + D1 + I + L
		CARTUCCIA DA 11 m³ h - 1 SKIMMER 1 SKIMMER 11 m ³ h CARTRIDGE FILTERING SYSTEM SYSTEME DE FILTRATION A CARTOUCHE 11 m ³ h A 1 SKIMMER	KITDVC254xC11DG	10.151,00	A1 + B3 + C1 + D1 + I + L
255	2,50 x 5,00 h.1,20 m (2,90 x 6,10)	FILTRO A CALZA TIPO BOA - 1 SKIMMER 1 SKIMMER BOA FILTERING SYSTEM SYSTEME DE FILTRATION BOA A 1 SKIMMER	KITDVC255xBDG	10.480,00	A2 + B0 + C1 + D1 + I + L
		SABBIA DA 6 m³ h - 1 SKIMMER 1 SKIMMER 6 m ³ h SAND FILTERING SYSTEM SYSTEME DE FILTRATION A SABLE 6 m ³ h A 1 SKIMMER	KITDVC255xS6DG	11.155,00	A2 + B1 + C1 + D1 + I + L
		SABBIA DA 10 m³ h - 1 SKIMMER 1 SKIMMER 10 m ³ h SAND FILTERING SYSTEM SYSTEME DE FILTRATION A SABLE 10 m ³ h A 1 SKIMMER	KITDVC255xS10DG	11.289,00	A2 + B2 + C1 + D1 + I + L
		CARTUCCIA DA 11 m³ h - 1 SKIMMER 1 SKIMMER 11 m ³ h CARTRIDGE FILTERING SYSTEM SYSTEME DE FILTRATION A CARTOUCHE 11 m ³ h A 1 SKIMMER	KITDVC255xC11DG	11.103,00	A2 + B3 + C1 + D1 + I + L
35	3,00 x 5,00 h.1,20 m (3,40 x 6,10)	FILTRO A CALZA TIPO BOA - 1 SKIMMER 1 SKIMMER BOA FILTERING SYSTEM SYSTEME DE FILTRATION BOA A 1 SKIMMER	KITDVC35xBDG	10.805,00	A3 + B0 + C2 + D1 + I + L
		SABBIA DA 6 m³ h - 1 SKIMMER 1 SKIMMER 6 m ³ h SAND FILTERING SYSTEM SYSTEME DE FILTRATION A SABLE 6 m ³ h A 1 SKIMMER	KITDVC35xS6DG	11.387,00	A3 + B1 + C2 + D1 + I + L
		SABBIA DA 10 m³ h - 1 SKIMMER 1 SKIMMER 10 m ³ h SAND FILTERING SYSTEM SYSTEME DE FILTRATION A SABLE 10 m ³ h A 1 SKIMMER	KITDVC35xS10DG	11.526,00	A3 + B2 + C2 + D1 + I + L
		CARTUCCIA DA 11 m³ h - 1 SKIMMER 1 SKIMMER 11 m ³ h CARTRIDGE FILTERING SYSTEM SYSTEME DE FILTRATION A CARTOUCHE 11 m ³ h A 1 SKIMMER	KITDVC35xC11DG	11.376,00	A3 + B3 + C2 + D1 + I + L
36	3,00 x 6,00 h.1,20 m (3,40 x 7,10)	FILTRO A CALZA TIPO BOA - 1 SKIMMER 1 SKIMMER BOA FILTERING SYSTEM SYSTEME DE FILTRATION BOA A 1 SKIMMER	KITDVC36xBDG	11.773,00	A4 + B0 + C2 + D1 + I + L
		SABBIA DA 6 m³ h - 1 SKIMMER 1 SKIMMER 6 m ³ h SAND FILTERING SYSTEM SYSTEME DE FILTRATION A SABLE 6 m ³ h A 1 SKIMMER	KITDVC36xS6DG	12.355,00	A4 + B1 + C2 + D1 + I + L
		SABBIA DA 10 m³ h - 1 SKIMMER 1 SKIMMER 10 m ³ h SAND FILTERING SYSTEM SYSTEME DE FILTRATION A SABLE 10 m ³ h A 1 SKIMMER	KITDVC36xS10DG	12.499,00	A4 + B2 + C2 + D1 + I + L
		CARTUCCIA DA 11 m³ h - 1 SKIMMER 1 SKIMMER 11 m ³ h CARTRIDGE FILTERING SYSTEM SYSTEME DE FILTRATION A CARTOUCHE 11 m ³ h A 1 SKIMMER	KITDVC36xC11DG	12.345,00	A4 + B3 + C2 + D1 + I + L
37	3,00 x 7,00 h.1,20 m (3,40 x 8,10)	SABBIA DA 10 m³ h - 1 SKIMMER 1 SKIMMER 10 m ³ h SAND FILTERING SYSTEM SYSTEME DE FILTRATION A SABLE 10 m ³ h A 1 SKIMMER	KITDVC37xS10DG	13.442,00	A5 + B2 + C2 + D2 + I + L
		CARTUCCIA DA 11 m³ h - 1 SKIMMER 1 SKIMMER 11 m ³ h CARTRIDGE FILTERING SYSTEM SYSTEME DE FILTRATION A CARTOUCHE 11 m ³ h A 1 SKIMMER	KITDVC37xC11DG	13.287,00	A5 + B3 + C2 + D2 + I + L
48	4,00 x 8,00 h.1,20 m (4,40 x 9,10)	SABBIA DA 10 m³ h - 1 SKIMMER 1 SKIMMER 10 m ³ h SAND FILTERING SYSTEM SYSTEME DE FILTRATION A SABLE 10 m ³ h A 1 SKIMMER	KITDVC48xS10DG	15.568,00	A6 + B2 + C3 + D2 + I + L
		CARTUCCIA DA 11 m³ h - 1 SKIMMER 1 SKIMMER 11 m ³ h CARTRIDGE FILTERING SYSTEM SYSTEME DE FILTRATION A CARTOUCHE 11 m ³ h A 1 SKIMMER	KITDVC48xC11DG	15.388,00	A6 + B3 + C3 + D2 + I + L
		SABBIA DA 15 m³ h - 2 SKIMMER 2 SKIMMERS 15 m ³ h SAND FILTERING SYSTEM SYSTEME DE FILTRATION A SABLE 15 m ³ h A 2 SKIMMERS	KITDVC48xS15DG	16.176,00	A6 + B4 + C3 + D2 + I + L
49	4,00 x 9,00 h.1,20 m (4,40 x 10,10)	SABBIA DA 15 m³ h - 2 SKIMMER 2 SKIMMERS 15 m ³ h SAND FILTERING SYSTEM SYSTEME DE FILTRATION A SABLE 15 m ³ h A 2 SKIMMERS	KITDVC49xS15DG	17.129,00	A7 + B4 + C3 + D2 + I + L

TASSE ESCLUSE / TAPES EXCLUDED / HOURS TONES

COMPONENTI DEL KIT
 KIT COMPONENTS
 COMPOSANTS DU KIT

DESCRIZIONE | DESCRIPTION | DESCRIPTIF

5 - **2** years
 WARRANTY

Ay	STRUTTURA E TELO VASCA STRUCTURE AND POOL LINER STRUCTURE ET TOILE
By	IMPIANTO DI FILTRAZIONE (COME DA TABELLA) ATTENZIONE: L'IMPIANTO DI FILTRAZIONE NON COMPRENDE IL QUADRO ELETTRICO FILTRATION SYSTEM (AS IN THE DIAGRAM) - ATTENTION: THE FILTRATION SYSTEM DOESN'T INCLUDE THE ELECTRICAL PANEL SYSTEME DE FILTRATION (CF. TABLEAU CI-APRÈS) - ATTENTION: LE FILTRE NE COMPREND PAS LE CADRE ELECTRIQUE
Cy	SISTEMA ASPIRAFANGO PER PULIZIA FONDO VACUUM CLEANER SYSTEM ASPIRATEUR DE FOND
Dy	FARETTO/I A LED N. 1 FARETTO IN POSIZIONE STANDARD SINO ALLA MISURA 36, N. 2 FARETTI DALLA 37 ALLA 510, POSIZIONE STANDARD PER I MODELLI 37 E 48 POSIZIONAMENTO A SCELTA SOLO PER I MODELLI 49 E 510 - v. pag. 30 LED SPOT/S LIGHT 1 SPOT STANDARD PLACEMENT UNTIL MODEL 36 2 SPOTS STANDARD PLACEMENT FROM MODEL 37 UNTIL MODEL 48 CUSTOM PLACEMENT FOR SIZES 49 AND 510 - see page 30 PROJECTEUR(S) A LED 1 PROJECTEUR POUR LES BASSINS ALLANT JUSQU'AU MODELE 36 2 PROJECTEURS POUR LES BASSINS ALLANT DE 37 A 510 CHOIX DE L'EMPLACEMENT DES PROJECTEURS UNIQUEMENT POUR LES MODELES 49 ET 510 - voir page 30
I	PANNELLATURA CON BORDO INTEGRATO IN RATTAN COLOR CAFFÈ, GRIGIO O BIANCO LAGHETTO. TELO VASCA (COLORE A SCELTA TRA AZZURRO, BEIGE O BIANCO) PANELS AND TOP EDGE INTEGRATED IN ONE PIECE PANEL MADE OF WICKER AVAILABLE IN THREE COLORS: COFFEE, GREY OR LAGHETTO WHITE. POOL LINER (COLOR CHOICE: LIGHT BLUE, SAND OR WHITE) PANNEAUX EN SYNTHETIQUE TRESSE RATTAN AVEC BORDURE INTEGREE CAFE, GRIS OU BLANC LAGHETTO. TOILE (COULEUR AU CHOIX: BLEU, BEIGE OU BLANC) x = BICF (white liner and coffee panels) BIGR (white liner and grey panels) BIBI (white liner and white panels) BECF (beige liner and coffee panels) BEGR (beige liner and grey panels) BEBI (beige liner and white panels) AZCF (light blue liner and coffee panels) AZGR (light blue liner and grey panels) AZBI (light blue liner and white panels)
COMPRESI IN INCLUDED IN INCLUS DANS Ay	SUPPORTI PANNELLI IN LEGNO E ACCIAIO WOODEN & STEEL PANELS-SUPPORTS SUPPORTS PANNEAUX EN BOIS ET ACIER
L	SCALETTA LUSO PER FINITURA DIVA DOLCEVITA DIVA VERSION SPECIFIC LUXURY LADDER ECHELLE DE FINITION DE LUXE POUR DOLCEVITA DIVA

GARANZIA PISCINA: 5 ANNI | POOL WARRANTY: 5 YEARS | GARANTIE BASSIN: 5 ANS **GARANZIA ACCESSORI: 2 ANNI** | ACCESSORIES WARRANTY: 2 YEARS | GARANTIE ACCESSOIRES: 2 ANS

ATTENZIONE: VERSIONE DISPONIBILE SOLO IN KIT COMPLETI - LE MEZZE MISURE (ES: 3 X 7,5 M.) SONO POSSIBILI SOLO SU 1 LATO DELLA DIMENSIONE PISCINA

ATTENTION: ONLY AVAILABLE AS COMPLETE KIT - HALF METER SIZING ONLY AVAILABLE IN ONE LENGTH (ES: 3 X 7,5 M.)

ATTENTION: CETTE VERSION EST UNIQUEMENT DISPONIBLE EN KIT COMPLET - LES DEMIES MESURES (EX: 3 M X 7,5 M) SONT POSSIBLES UNIQUEMENT SUR 1 DES DIMENSIONS DE LA PISCINE

SPECCHIO ACQUA (INGOMBRO TOT.) WATER SIZE (TOTAL ENCUMBRANCE) MIROIR D'EAU (ENCOMBREMENT AU SOL) (m)		IMPIANTO DI FILTRAZIONE FILTERING SYSTEM SYSTEME DE FILTRATION	CODICE CODE REFERENCE	€ PREZZO PRICE PRIX	COMP. DEL KIT KIT COMPONENTS COMPOSANTS DU KIT
24	2,00 x 4,00 h.1,20 m (2,40 x 4,40)	FILTRO A CALZA TIPO BOA - 1 SKIMMER 1 SKIMMER BOA FILTERING SYSTEM SYSTEME DE FILTRATION BOA A 1 SKIMMER	KITDVC24xBD	7.437,00	A1 + B0 + C1 + D1 + I + L
		SABBIA DA 6 m ³ h - 1 SKIMMER 1 SKIMMER 6 m ³ h SAND FILTERING SYSTEM SYSTEME DE FILTRATION A SABLE 6 m ³ h A 1 SKIMMER	KITDVC24xS6D	8.019,00	A1 + B1 + C1 + D1 + I + L
		SABBIA DA 10 m ³ h - 1 SKIMMER 1 SKIMMER 10 m ³ h SAND FILTERING SYSTEM SYSTEME DE FILTRATION A SABLE 10 m ³ h A 1 SKIMMER	KITDVC24xS10D	8.163,00	A1 + B2 + C1 + D1 + I + L
		CARTUCCIA DA 11 m ³ h - 1 SKIMMER 1 SKIMMER 11 m ³ h CARTRIDGE FILTERING SYSTEM SYSTEME DE FILTRATION A CARTOUCHE 11 m ³ h A 1 SKIMMER	KITDVC24xC11D	8.008,00	A1 + B3 + C1 + D1 + I + L
25	2,00 x 5,00 h.1,20 m (2,40 x 5,40)	FILTRO A CALZA TIPO BOA - 1 SKIMMER 1 SKIMMER BOA FILTERING SYSTEM SYSTEME DE FILTRATION BOA A 1 SKIMMER	KITDVC25xBD	8.333,00	A2 + B0 + C1 + D1 + I + L
		SABBIA DA 6 m ³ h - 1 SKIMMER 1 SKIMMER 6 m ³ h SAND FILTERING SYSTEM SYSTEME DE FILTRATION A SABLE 6 m ³ h A 1 SKIMMER	KITDVC25xS6D	8.915,00	A2 + B1 + C1 + D1 + I + L
		SABBIA DA 10 m ³ h - 1 SKIMMER 1 SKIMMER 10 m ³ h SAND FILTERING SYSTEM SYSTEME DE FILTRATION A SABLE 10 m ³ h A 1 SKIMMER	KITDVC25xS10D	9.244,00	A2 + B2 + C1 + D1 + I + L
		CARTUCCIA DA 11 m ³ h - 1 SKIMMER 1 SKIMMER 11 m ³ h CARTRIDGE FILTERING SYSTEM SYSTEME DE FILTRATION A CARTOUCHE 11 m ³ h A 1 SKIMMER	KITDVC25xC11D	8.904,00	A2 + B3 + C1 + D1 + I + L
35	3,00 x 5,00 h.1,20 m (3,40 x 5,40)	FILTRO A CALZA TIPO BOA - 1 SKIMMER 1 SKIMMER BOA FILTERING SYSTEM SYSTEME DE FILTRATION BOA A 1 SKIMMER	KITDVC35xBD	9.311,00	A3 + B0 + C2 + D1 + I + L
		SABBIA DA 6 m ³ h - 1 SKIMMER 1 SKIMMER 6 m ³ h SAND FILTERING SYSTEM SYSTEME DE FILTRATION A SABLE 6 m ³ h A 1 SKIMMER	KITDVC35xS6D	9.893,00	A3 + B1 + C2 + D1 + I + L
		SABBIA DA 10 m ³ h - 1 SKIMMER 1 SKIMMER 10 m ³ h SAND FILTERING SYSTEM SYSTEME DE FILTRATION A SABLE 10 m ³ h A 1 SKIMMER	KITDVC35xS10D	10.032,00	A3 + B2 + C2 + D1 + I + L
		CARTUCCIA DA 11 m ³ h - 1 SKIMMER 1 SKIMMER 11 m ³ h CARTRIDGE FILTERING SYSTEM SYSTEME DE FILTRATION A CARTOUCHE 11 m ³ h A 1 SKIMMER	KITDVC35xC11D	9.883,00	A3 + B3 + C2 + D1 + I + L
36	3,00 x 6,00 h.1,20 m (3,40 x 6,40)	FILTRO A CALZA TIPO BOA - 1 SKIMMER 1 SKIMMER BOA FILTERING SYSTEM SYSTEME DE FILTRATION BOA A 1 SKIMMER	KITDVC36xBD	10.279,00	A4 + B0 + C2 + D1 + I + L
		SABBIA DA 6 m ³ h - 1 SKIMMER 1 SKIMMER 6 m ³ h SAND FILTERING SYSTEM SYSTEME DE FILTRATION A SABLE 6 m ³ h A 1 SKIMMER	KITDVC36xS6D	10.861,00	A4 + B1 + C2 + D1 + I + L
		SABBIA DA 10 m ³ h - 1 SKIMMER 1 SKIMMER 10 m ³ h SAND FILTERING SYSTEM SYSTEME DE FILTRATION A SABLE 10 m ³ h A 1 SKIMMER	KITDVC36xS10D	11.006,00	A4 + B2 + C2 + D1 + I + L
		CARTUCCIA DA 11 m ³ h - 1 SKIMMER 1 SKIMMER 11 m ³ h CARTRIDGE FILTERING SYSTEM SYSTEME DE FILTRATION A CARTOUCHE 11 m ³ h A 1 SKIMMER	KITDVC36xC11D	10.851,00	A4 + B3 + C2 + D1 + I + L
37	3,00 x 7,00 h.1,20 m (3,40 x 7,40)	SABBIA DA 10 m ³ h - 1 SKIMMER 1 SKIMMER 10 m ³ h SAND FILTERING SYSTEM SYSTEME DE FILTRATION A SABLE 10 m ³ h A 1 SKIMMER	KITDVC37xS10D	11.948,00	A5 + B2 + C2 + D2 + I + L
		CARTUCCIA DA 11 m ³ h - 1 SKIMMER 1 SKIMMER 11 m ³ h CARTRIDGE FILTERING SYSTEM SYSTEME DE FILTRATION A CARTOUCHE 11 m ³ h A 1 SKIMMER	KITDVC37xC11D	11.794,00	A5 + B3 + C2 + D2 + I + L
48	4,00 x 8,00 h.1,20 m (4,40 x 8,40)	SABBIA DA 10 m ³ h - 1 SKIMMER 1 SKIMMER 10 m ³ h SAND FILTERING SYSTEM SYSTEME DE FILTRATION A SABLE 10 m ³ h A 1 SKIMMER	KITDVC48xS10D	13.920,00	A6 + B2 + C3 + D2 + I + L
		CARTUCCIA DA 11 m ³ h - 1 SKIMMER 1 SKIMMER 11 m ³ h CARTRIDGE FILTERING SYSTEM SYSTEME DE FILTRATION A CARTOUCHE 11 m ³ h A 1 SKIMMER	KITDVC48xC11D	13.740,00	A6 + B3 + C3 + D2 + I + L
		SABBIA DA 15 m ³ h - 2 SKIMMER 2 SKIMMERS 15 m ³ h SAND FILTERING SYSTEM SYSTEME DE FILTRATION A SABLE 15 m ³ h A 2 SKIMMERS	KITDVC48xS15D	14.528,00	A6 + B4 + C3 + D2 + I + L
49	4,00 x 9,00	SABBIA DA 15 m ³ h - 2 SKIMMER	KITDVC49xS15D	15.841,00	A7 + B4 + C3 + D2 + I + L
510	5,00 x 10,00	SABBIA DA 15 m ³ h - 2 SKIMMER	KITDVC510xS15D	17.422,00	A8 + B4 + C3 + D2 + I + L

TASSE ESCLUSE / TAPS EXCLUDED / HORS TAXES



COMPONENTI DEL KIT KIT COMPONENTS COMPOSANTS DU KIT	DESCRIZIONE DESCRIPTION DESCRIPTIF	5 - 2 years WARRANTY
Ay	STRUTTURA E TELO VASCA STRUCTURE AND POOL LINER STRUCTURE ET TOILE	
By	IMPIANTO DI FILTRAZIONE (COME DA TABELLA) ATTENZIONE: L'IMPIANTO DI FILTRAZIONE NON COMPRENDE IL QUADRO ELETTRICO FILTRATION SYSTEM (AS IN THE DIAGRAM) - ATTENTION: THE FILTRATION SYSTEM DOESN'T INCLUDE THE ELECTRICAL PANEL SYSTEME DE FILTRATION (CF. TABLEAU CI-APRÈS) - ATTENTION: LE FILTRE NE COMPREND PAS LE CADRE ELECTRIQUE	
Cy	SISTEMA ASPIRAFANGO PER PULIZIA FONDO VACUUM CLEANER SYSTEM ASPIRATEUR DE FOND	
Dy	FARETTO/I A LED N. 1 FARETTO IN POSIZIONE STANDARD SINO ALLA MISURA 36, N. 2 FARETTI DALLA 37 ALLA 510, POSIZIONE STANDARD PER I MODELLI 37 E 48 POSIZIONAMENTO A SCELTA SOLO PER I MODELLI 49 E 510 - v. pag. 30 LED SPOT/S LIGHT 1 SPOT STANDARD PLACEMENT UNTIL MODEL 36 2 SPOTS STANDARD PLACEMENT FROM MODEL 37 UNTIL MODEL 48 CUSTOM PLACEMENT FOR SIZES 49 AND 510 - see page 30 PROJECTEUR(S) A LED 1 PROJECTEUR POUR LES BASSINS ALLANT JUSQU'AU MODELE 36 2 PROJECTEURS POUR LES BASSINS ALLANT DE 37 A 510 CHOIX DE L'EMPLACEMENT DES PROJECTEURS UNIQUEMENT POUR LES MODELES 49 ET 510 - voir page 30	
H	PANNELLATURA IN RATTAN COLOR CAFFÈ O GRIGIO, ANGOLI IN RATTAN E TELO VASCA (COLORE A SCELTA TRA AZZURRO, BEIGE O BIANCO) WICKER PANELS AVAILABLE IN TWO COLORS: COFFEE OR GREY, WICKER CORNER PIECES AND POOL LINER (COLOR CHOICE: LIGHT BLUE, SAND OR WHITE) PANNEAUX EN SYNTHETIQUE TRESSE RATTAN CAFE OU GRIS AVEC ANGLES ASSORTIS ET TOILE (COULEUR AU CHOIX: BLEU, BEIGE OU BLANC) x = BICF (white liner and coffee panels) BIGR (white liner and grey panels) BECF (beige liner and coffee panels) BEGR (beige liner and grey panels) AZCF (light blue liner and coffee panels) AZGR (light blue liner and grey panels)	
COMPRESI IN INCLUDED IN INCLUS DANS Ay	SUPPORTI PANNELLI IN LEGNO E ANGOLI IN RATTAN WOODEN PANELS-SUPPORTS AND WICKER CORNER PIECES SUPPORTS PANNEAUX EN BOIS ET ANGLES EN SYNTHETIQUE TRESSE ET RATTAN	
F	BORDO IN ECOLEGNO PER PISCINE DOLCEVITA DOLCEVITA COMPOSITE WOOD TOP EDGE MARGELLES EN BOIS COMPOSITE POUR PISCINES DOLCEVITA	
G	SCALETTA STANDARD DI SICUREZZA PER PISCINE DOLCEVITA DOLCEVITA SAFETY LADDER ECHELLE DE SECURITE POUR PISCINES DOLCEVITA	



SPECCHIO ACQUA (INGOMBRO TOT.) WATER SIZE (TOTAL ENCUMBRANCE) MIROIR D'EAU (ENCOMBREMENT AU SOL) (m)		IMPIANTO DI FILTRAZIONE FILTERING SYSTEM SYSTEME DE FILTRATION	CODICE CODE REFERENCE	€ PREZZO PRICE PRIX	COMP. DEL KIT KIT COMPONENTS COMPOSANTS DU KIT
24	2,00 x 4,00 h.1,20 m (2,40 x 4,40)	FILTRO A CALZA TIPO BOA - 1 SKIMMER 1 SKIMMER BOA FILTERING SYSTEM SYSTEME DE FILTRATION BOA A 1 SKIMMER	KITDVC24xBR	6.844,00	A1 + B0 + C1 + D1 + H + F + G
		SABBIA DA 6 m ³ h - 1 SKIMMER 1 SKIMMER 6 m ³ h SAND FILTERING SYSTEM SYSTEME DE FILTRATION A SABLE 6 m ³ h A 1 SKIMMER	KITDVC24xS6R	7.426,00	A1 + B1 + C1 + D1 + H + F + G
		SABBIA DA 10 m ³ h - 1 SKIMMER 1 SKIMMER 10 m ³ h SAND FILTERING SYSTEM SYSTEME DE FILTRATION A SABLE 10 m ³ h A 1 SKIMMER	KITDVC24xS10R	7.570,00	A1 + B2 + C1 + D1 + H + F + G
		CARTUCCIA DA 11 m ³ h - 1 SKIMMER 1 SKIMMER 11 m ³ h CARTRIDGE FILTERING SYSTEM SYSTEME DE FILTRATION A CARTOUCHE 11 m ³ h A 1 SKIMMER	KITDVC24xC11R	7.411,00	A1 + B3 + C1 + D1 + H + F + G
25	2,00 x 5,00 h.1,20 m (2,40 x 5,40)	FILTRO A CALZA TIPO BOA - 1 SKIMMER 1 SKIMMER BOA FILTERING SYSTEM SYSTEME DE FILTRATION BOA A 1 SKIMMER	KITDVC25xBR	7.684,00	A2 + B0 + C1 + D1 + H + F + G
		SABBIA DA 6 m ³ h - 1 SKIMMER 1 SKIMMER 6 m ³ h SAND FILTERING SYSTEM SYSTEME DE FILTRATION A SABLE 6 m ³ h A 1 SKIMMER	KITDVC25xS6R	8.266,00	A2 + B1 + C1 + D1 + H + F + G
		SABBIA DA 10 m ³ h - 1 SKIMMER 1 SKIMMER 10 m ³ h SAND FILTERING SYSTEM SYSTEME DE FILTRATION A SABLE 10 m ³ h A 1 SKIMMER	KITDVC25xS10R	8.410,00	A2 + B2 + C1 + D1 + H + F + G
		CARTUCCIA DA 11 m ³ h - 1 SKIMMER 1 SKIMMER 11 m ³ h CARTRIDGE FILTERING SYSTEM SYSTEME DE FILTRATION A CARTOUCHE 11 m ³ h A 1 SKIMMER	KITDVC25xC11R	8.250,00	A2 + B3 + C1 + D1 + H + F + G
35	3,00 x 5,00 h.1,20 m (3,40 x 5,40)	FILTRO A CALZA TIPO BOA - 1 SKIMMER 1 SKIMMER BOA FILTERING SYSTEM SYSTEME DE FILTRATION BOA A 1 SKIMMER	KITDVC35xBR	8.600,00	A3 + B0 + C2 + D1 + H + F + G
		SABBIA DA 6 m ³ h - 1 SKIMMER 1 SKIMMER 6 m ³ h SAND FILTERING SYSTEM SYSTEME DE FILTRATION A SABLE 6 m ³ h A 1 SKIMMER	KITDVC35xS6R	9.182,00	A3 + B1 + C2 + D1 + H + F + G
		SABBIA DA 10 m ³ h - 1 SKIMMER 1 SKIMMER 10 m ³ h SAND FILTERING SYSTEM SYSTEME DE FILTRATION A SABLE 10 m ³ h A 1 SKIMMER	KITDVC35xS10R	9.327,00	A3 + B2 + C2 + D1 + H + F + G
		CARTUCCIA DA 11 m ³ h - 1 SKIMMER 1 SKIMMER 11 m ³ h CARTRIDGE FILTERING SYSTEM SYSTEME DE FILTRATION A CARTOUCHE 11 m ³ h A 1 SKIMMER	KITDVC35xC11R	9.172,00	A3 + B3 + C2 + D1 + H + F + G
36	3,00 x 6,00 h.1,20 m (3,40 x 6,40)	FILTRO A CALZA TIPO BOA - 1 SKIMMER 1 SKIMMER BOA FILTERING SYSTEM SYSTEME DE FILTRATION BOA A 1 SKIMMER	KITDVC36xBR	9.512,00	A4 + B0 + C2 + D1 + H + F + G
		SABBIA DA 6 m ³ h - 1 SKIMMER 1 SKIMMER 6 m ³ h SAND FILTERING SYSTEM SYSTEME DE FILTRATION A SABLE 6 m ³ h A 1 SKIMMER	KITDVC36xS6R	10.094,00	A4 + B1 + C2 + D1 + H + F + G
		SABBIA DA 10 m ³ h - 1 SKIMMER 1 SKIMMER 10 m ³ h SAND FILTERING SYSTEM SYSTEME DE FILTRATION A SABLE 10 m ³ h A 1 SKIMMER	KITDVC36xS10R	10.238,00	A4 + B2 + C2 + D1 + H + F + G
		CARTUCCIA DA 11 m ³ h - 1 SKIMMER 1 SKIMMER 11 m ³ h CARTRIDGE FILTERING SYSTEM SYSTEME DE FILTRATION A CARTOUCHE 11 m ³ h A 1 SKIMMER	KITDVC36xC11R	10.084,00	A4 + B3 + C2 + D1 + E + F + G
37	3,00 x 7,00 h.1,20 m (3,40 x 7,40)	SABBIA DA 10 m ³ h - 1 SKIMMER 1 SKIMMER 10 m ³ h SAND FILTERING SYSTEM SYSTEME DE FILTRATION A SABLE 10 m ³ h A 1 SKIMMER	KITDVC37xS10R	11.119,00	A5 + B2 + C2 + D2 + H + F + G
		CARTUCCIA DA 11 m ³ h - 1 SKIMMER 1 SKIMMER 11 m ³ h CARTRIDGE FILTERING SYSTEM SYSTEME DE FILTRATION A CARTOUCHE 11 m ³ h A 1 SKIMMER	KITDVC37xC11R	10.964,00	A5 + B3 + C2 + D2 + H + F + G
48	4,00 x 8,00 h.1,20 m (4,40 x 8,40)	SABBIA DA 10 m ³ h - 1 SKIMMER 1 SKIMMER 10 m ³ h SAND FILTERING SYSTEM SYSTEME DE FILTRATION A SABLE 10 m ³ h A 1 SKIMMER	KITDVC48xS10R	12.973,00	A6 + B2 + C3 + D2 + H + F + G
		CARTUCCIA DA 11 m ³ h - 1 SKIMMER 1 SKIMMER 11 m ³ h CARTRIDGE FILTERING SYSTEM SYSTEME DE FILTRATION A CARTOUCHE 11 m ³ h A 1 SKIMMER	KITDVC48xC11R	12.818,00	A6 + B3 + C3 + D2 + H + F + G
		SABBIA DA 15 m ³ h - 2 SKIMMER 2 SKIMMERS 15 m ³ h SAND FILTERING SYSTEM SYSTEME DE FILTRATION A SABLE 15 m ³ h A 2 SKIMMERS	KITDVC48xS15R	13.586,00	A6 + B4 + C3 + D2 + H + F + G
49	4,00 x 9,00	SABBIA DA 15 m ³ h - 2 SKIMMER	KITDVC49xS15R	14.482,00	A7 + B4 + C3 + D2 + H + F + G
510	5,00 x 10,00	SABBIA DA 15 m ³ h - 2 SKIMMER	KITDVC510xS15R	16.300,00	A8 + B4 + C3 + D2 + H + F + G

TASSE ESCLUSE / TAPES EXCLUDED / HORS TAPES



COMPONENTI DEL KIT KIT COMPONENTS COMPOSANTS DU KIT	DESCRIZIONE DESCRIPTION DESCRIPTIF	
Ay	STRUTTURA E TELO VASCA x = COLORE A SCELTA TRA: AZZURRO (AZ), BEIGE (BE), BIANCO (BI) STRUCTURE AND POOL LINER x = COLOR CHOICE: LIGHT BLUE (AZ) SAND (BE) WHITE (BI) STRUCTURE ET TOILE x = COULEUR AU CHOIX: BLEU (AZ), BEIGE (BE), BLANC (BI)	
By	IMPIANTO DI FILTRAZIONE (COME DA TABELLA) ATTENZIONE: L'IMPIANTO DI FILTRAZIONE NON COMPRENDE IL QUADRO ELETTRICO FILTRATION SYSTEM (AS IN THE DIAGRAM) - ATTENTION: THE FILTRATION SYSTEM DOESN'T INCLUDE THE ELECTRICAL PANEL SYSTEME DE FILTRATION (CF. TABLEAU CI-APRÈS) - ATTENTION: LE FILTRE NE COMPREND PAS LE CADRE ELECTRIQUE	
Cy	SISTEMA ASPIRAFANGO PER PULIZIA FONDO VACUUM CLEANER SYSTEM ASPIRATEUR DE FOND	
Dy	FARETTO/I A LED N. 1 FARETTO IN POSIZIONE STANDARD SINO ALLA MISURA 36, N. 2 FARETTI DALLA 37 ALLA 510, POSIZIONE STANDARD PER I MODELLI 37 E 48 POSIZIONAMENTO A SCELTA SOLO PER I MODELLI 49 E 510 - v. pag. 32 LED SPOT/S LIGHT 1 SPOT STANDARD PLACEMENT UNTIL MODEL 36 2 SPOTS STANDARD PLACEMENT FROM MODEL 37 UNTIL MODEL 48 CUSTOM PLACEMENT FOR SIZES 49 AND 510 - see page 32 PROJECTEUR(S) A LED 1 PROJECTEUR POUR LES BASSINS ALLANT JUSQU'AU MODELE 36 2 PROJECTEURS POUR LES BASSINS ALLANT DE 37 A 510 CHOIX DE L'EMPLACEMENT DES PROJECTEURS UNIQUEMENT POUR LES MODELES 49 ET 510 - voir page 32	
COMPRESI IN INCLUDED IN INCLUS DANS Ay	SUPPORTI PANNELLI IN LEGNO WOODEN PANELS-SUPPORTS SUPPORTS DES PANNEAUX EN BOIS	 IN QUESTA VERSIONE DI DOLCEVITA NON SONO COMPRESI PANNELLATURE THIS DOLCEVITA VERSION DOES NOT INCLUDE PANELS DANS CETTE VERSION DE DOLCEVITA LES PANNEAUX NE SONT PAS INCLUS.
F	BORDO IN ECOLEGGNO PER PISCINE DOLCEVITA DOLCEVITA COMPOSITE WOOD TOP EDGE MARGELLES EN BOIS COMPOSITE POUR PISCINES DOLCEVITA	
G	SCALETTA STANDARD DI SICUREZZA PER PISCINE DOLCEVITA DOLCEVITA SAFETY LADDER ECHELLE DE SECURITE POUR PISCINES DOLCEVITA	

SPECCHIO ACQUA (INGOMBRO TOT.) WATER SIZE (TOTAL ENCUMBRANCE) MIROIR D'EAU (ENCOMBREMENT AU SOL) (m)	IMPIANTO DI FILTRAZIONE FILTERING SYSTEM SYSTEME DE FILTRATION	CODICE CODE REFERENCE	€ PREZZO PRICE PRIX	COMP. DEL KIT KIT COMPONENTS COMPOSANTS DU KIT
24 2,00 x 4,00 h.1,20 m (2,40 x 4,40)	FILTRO A CALZA TIPO BOA - 1 SKIMMER 1 SKIMMER BOA FILTERING SYSTEM SYSTEME DE FILTRATION BOA A 1 SKIMMER	KITDVC24xBN	5.272,00	A1 + B0 + C1 + F + G
	SABBIA DA 6 m³ h - 1 SKIMMER 1 SKIMMER 6 m³ h SAND FILTERING SYSTEM SYSTEME DE FILTRATION A SABLE 6 m³ h A 1 SKIMMER	KITDVC24xS6N	5.849,00	A1 + B1 + C1 + F + G
	SABBIA DA 10 m³ h - 1 SKIMMER 1 SKIMMER 10 m³ h SAND FILTERING SYSTEM SYSTEME DE FILTRATION A SABLE 10 m³ h A 1 SKIMMER	KITDVC24xS10N	5.993,00	A1 + B2 + C1 + F + G
	CARTUCCIA DA 11 m³ h - 1 SKIMMER 1 SKIMMER 11 m³ h CARTRIDGE FILTERING SYSTEM SYSTEME DE FILTRATION A CARTOUCHE 11 m³ h A 1 SKIMMER	KITDVC24xC11N	5.839,00	A1 + B3 + C1 + F + G

SPECCHIO ACQUA (INGOMBRO TOT.) WATER SIZE (TOTAL ENCUMBRANCE) MIROIR D'EAU (ENCOMBREMENT AU SOL) (m)		IMPIANTO DI FILTRAZIONE FILTERING SYSTEM SYSTEME DE FILTRATION	CODICE CODE REFERENCE	€ PREZZO PRICE PRIX	COMP. DEL KIT KIT COMPONENTS COMPOSANTS DU KIT
25	2,00 x 5,00 h.1,20 m (2,40 x 5,40)	FILTRO A CALZA TIPO BOA - 1 SKIMMER 1 SKIMMER BOA FILTERING SYSTEM SYSTEME DE FILTRATION BOA A 1 SKIMMER	KITDVC25xBN	5.885,00	A2 + B0 + C1 + F + G
		SABBIA DA 6 m³ h - 1 SKIMMER 1 SKIMMER 6 m³ h SAND FILTERING SYSTEM SYSTEME DE FILTRATION A SABLE 6 m³ h A 1 SKIMMER	KITDVC25xS6N	6.467,00	A2 + B1 + C1 + F + G
		SABBIA DA 10 m³ h - 1 SKIMMER 1 SKIMMER 10 m³ h SAND FILTERING SYSTEM SYSTEME DE FILTRATION A SABLE 10 m³ h A 1 SKIMMER	KITDVC25xS10N	6.611,00	A2 + B2 + C1 + F + G
		CARTUCCIA DA 11 m³ h - 1 SKIMMER 1 SKIMMER 11 m³ h CARTRIDGE FILTERING SYSTEM SYSTEME DE FILTRATION A CARTOUCHE 11 m³ h A 1 SKIMMER	KITDVC25xC11N	6.457,00	A2 + B3 + C1 + F + G
35	3,00 x 5,00 h.1,20 m (3,40 x 5,40)	FILTRO A CALZA TIPO BOA - 1 SKIMMER 1 SKIMMER BOA FILTERING SYSTEM SYSTEME DE FILTRATION BOA A 1 SKIMMER	KITDVC35xBN	6.580,00	A3 + B0 + C2 + F + G
		SABBIA DA 6 m³ h - 1 SKIMMER 1 SKIMMER 6 m³ h SAND FILTERING SYSTEM SYSTEME DE FILTRATION A SABLE 6 m³ h A 1 SKIMMER	KITDVC35xS6N	7.162,00	A3 + B1 + C2 + F + G
		SABBIA DA 10 m³ h - 1 SKIMMER 1 SKIMMER 10 m³ h SAND FILTERING SYSTEM SYSTEME DE FILTRATION A SABLE 10 m³ h A 1 SKIMMER	KITDVC35xS10N	7.301,00	A3 + B2 + C2 + F + G
		CARTUCCIA DA 11 m³ h - 1 SKIMMER 1 SKIMMER 11 m³ h CARTRIDGE FILTERING SYSTEM SYSTEME DE FILTRATION A CARTOUCHE 11 m³ h A 1 SKIMMER	KITDVC35xC11N	7.147,00	A3 + B3 + C2 + F + G
36	3,00 x 6,00 h.1,20 m (3,40 x 6,40)	FILTRO A CALZA TIPO BOA - 1 SKIMMER 1 SKIMMER BOA FILTERING SYSTEM SYSTEME DE FILTRATION BOA A 1 SKIMMER	KITDVC36xBN	7.265,00	A4 + B0 + C2 + F + G
		SABBIA DA 6 m³ h - 1 SKIMMER 1 SKIMMER 6 m³ h SAND FILTERING SYSTEM SYSTEME DE FILTRATION A SABLE 6 m³ h A 1 SKIMMER	KITDVC36xS6N	7.847,00	A4 + B1 + C2 + F + G
		SABBIA DA 10 m³ h - 1 SKIMMER 1 SKIMMER 10 m³ h SAND FILTERING SYSTEM SYSTEME DE FILTRATION A SABLE 10 m³ h A 1 SKIMMER	KITDVC36xS10N	7.986,00	A4 + B2 + C2 + F + G
		CARTUCCIA DA 11 m³ h - 1 SKIMMER 1 SKIMMER 11 m³ h CARTRIDGE FILTERING SYSTEM SYSTEME DE FILTRATION A CARTOUCHE 11 m³ h A 1 SKIMMER	KITDVC36xC11N	7.837,00	A4 + B3 + C2 + F + G
37	3,00 x 7,00 h.1,20 m (3,40 x 7,40)	SABBIA DA 10 m³ h - 1 SKIMMER 1 SKIMMER 10 m³ h SAND FILTERING SYSTEM SYSTEME DE FILTRATION A SABLE 10 m³ h A 1 SKIMMER	KITDVC37xS10N	8.701,00	A5 + B2 + C2 + F + G
		CARTUCCIA DA 11 m³ h - 1 SKIMMER 1 SKIMMER 11 m³ h CARTRIDGE FILTERING SYSTEM SYSTEME DE FILTRATION A CARTOUCHE 11 m³ h A 1 SKIMMER	KITDVC37xC11N	8.546,00	A5 + B3 + C2 + F + G
48	4,00 x 8,00 h.1,20 m (4,40 x 8,40)	SABBIA DA 10 m³ h - 1 SKIMMER 1 SKIMMER 10 m³ h SAND FILTERING SYSTEM SYSTEME DE FILTRATION A SABLE 10 m³ h A 1 SKIMMER	KITDVC48xS10N	10.107,00	A6 + B2 + C3 + F + G
		CARTUCCIA DA 11 m³ h - 1 SKIMMER 1 SKIMMER 11 m³ h CARTRIDGE FILTERING SYSTEM SYSTEME DE FILTRATION A CARTOUCHE 11 m³ h A 1 SKIMMER	KITDVC48xC11N	9.952,00	A6 + B3 + C3 + F + G
		SABBIA DA 15 m³ h - 2 SKIMMER 2 SKIMMERS 15 m³ h SAND FILTERING SYSTEM SYSTEME DE FILTRATION A SABLE 15 m³ h A 2 SKIMMERS	KITDVC48xS15N	10.720,00	A6 + B4 + C3 + F + G
49	4,00 x 9,00 h.1,20 m (4,40 x 9,40)	SABBIA DA 15 m³ h - 2 SKIMMER 2 SKIMMERS 15 m³ h SAND FILTERING SYSTEM SYSTEME DE FILTRATION A SABLE 15 m³ h A 2 SKIMMERS	KITDVC49xS15N	11.389,00	A7 + B5 + C3 + F + G
510	5,00 x 10,00 h.1,20 m (5,40 x 10,40)	SABBIA DA 15 m³ h - 2 SKIMMER 2 SKIMMERS 15 m³ h SAND FILTERING SYSTEM SYSTEME DE FILTRATION A SABLE 15 m³ h A 2 SKIMMERS	KITDVC510xS15N	12.764,00	A8 + B6 + C3 + F + G

TASSE ESCLUSE / TONES EXCLUDED / HOURS TONES

STRUTTURE + TELI VASCA (Ay), SOLO TELI

STRUCTURE + LINER (Ay), LINER ONLY

TABLEAU: STRUCTURE + TOILE (Ay), TOILE SEULE

SPECCHIO ACQUA WATER SIZE MIROIR D'EAU	DESCRIZIONE DESCRIPTION DESSCRIPTIF	CODICE CODE REFERENCE	€ PREZZO PRICE PRIX	ID. DEL KIT KIT ID ID. DU KIT
24	VASCA COMPLETA DI STRUTTURA E TELO LINER & STRUCTURE STRUCTURE ET TOILE	VADVC24xC	3.080,00	A1
	TELO VASCA DOLCEVITA LINER ONLY TOILE DOLCEVITA	VADVC24xT	1.746,00	ACCESSORIO accessory accessoire
25	VASCA COMPLETA DI STRUTTURA E TELO LINER & STRUCTURE STRUCTURE ET TOILE	VADVC25xC	3.641,00	A2
	TELO VASCA DOLCEVITA LINER ONLY TOILE DOLCEVITA	VADVC25xT	2.039,00	ACCESSORIO accessory accessoire
35	VASCA COMPLETA DI STRUTTURA E TELO LINER & STRUCTURE STRUCTURE ET TOILE	VADVC35xC	4.264,00	A3
	TELO VASCA DOLCEVITA LINER ONLY TOILE DOLCEVITA	VADVC35xT	2.328,00	ACCESSORIO accessory accessoire
36	VASCA COMPLETA DI STRUTTURA E TELO LINER & STRUCTURE STRUCTURE ET TOILE	VADVC36xC	4.903,00	A4
	TELO VASCA DOLCEVITA LINER ONLY TOILE DOLCEVITA	VADVC36xT	2.493,00	ACCESSORIO accessory accessoire
37	VASCA COMPLETA DI STRUTTURA E TELO LINER & STRUCTURE STRUCTURE ET TOILE	VADVC37xC	5.371,00	A5
	TELO VASCA DOLCEVITA LINER ONLY TOILE DOLCEVITA	VADVC37xT	2.688,00	ACCESSORIO accessory accessoire
48	VASCA COMPLETA DI STRUTTURA E TELO LINER & STRUCTURE STRUCTURE ET TOILE	VADVC48xC	6.654,00	A6
	TELO VASCA DOLCEVITA LINER ONLY TOILE DOLCEVITA	VADVC48xT	4.017,00	ACCESSORIO accessory accessoire
49	VASCA COMPLETA DI STRUTTURA E TELO LINER & STRUCTURE STRUCTURE ET TOILE	VADVC49xC	7.267,00	A7
	TELO VASCA DOLCEVITA LINER ONLY TOILE DOLCEVITA	VADVC49xT	4.578,00	ACCESSORIO accessory accessoire
510	VASCA COMPLETA DI STRUTTURA E TELO LINER & STRUCTURE STRUCTURE ET TOILE	VADVC510xC	8.498,00	A8
	TELO VASCA DOLCEVITA LINER ONLY TOILE DOLCEVITA	VADVC510xT	5.217,00	ACCESSORIO accessory accessoire

x = COLORE A SCELTA TRA: AZZURRO (AZ), BEIGE (BE), BIANCO (BI)

x = COLOR CHOICE: LIGHT BLUE (AZ) SAND (BE) WHITE (BI)

x = COULEUR AU CHOIX: BLEU (AZ), BEIGE (BE), BLANC (BI)

IMPIANTI DI FILTRAZIONE (By) FILTRATION SYSTEMS CHART (By) SYSTEMES DE FILTRATION (By)

MISURA SIZE DIMENSIONS	FINITURA/VERSIONE FINISH / VERSION FINITION / VERSION	DESCRIZIONE DESCRIPTION DESCRIPTIF	CODICE CODE REFERENCE	€ PREZZO PRICE PRIX	ID. DEL KIT KIT ID ID. DU KIT
24 - 25 35 - 36	RATTAN DIVA NAKED	IMPIANTO DI FILTRAZIONE BOA 1 SKIMMER PER DOLCEVITA FUORITERRA 1 SKIMMER BOA FILTERING SYSTEM FOR DOLCEVITA ABOVEGROUND SYSTEME DE FILTRATION BOA A 1 SKIMMER POUR BASSINS DOLCEVITA HORS SOL	DE1120DV	685,00	B0
24 - 25 35 - 36	RATTAN DIVA NAKED	IMPIANTO DI FILTRAZIONE SABBIA 6 m³h 1 SKIMMER PER DOLCEVITA FUORITERRA 6 m ³ h - 1 SKIMMER SAND FILTRATION FOR DOLCEVITA ABOVEGROUND SYSTEME DE FILTRATION A SABLE 6 m³h A 1 SKIMMER POUR BASSINS DOLCEVITA HORS SOL	DESA6DV	1.324,00	B1
24 - 25 35 - 36 37 - 48	RATTAN DIVA NAKED	IMPIANTO DI FILTRAZIONE SABBIA 10 m³h 1 SKIMMER PER DOLCEVITA FUORITERRA 10 m ³ h - 1 SKIMMER SAND FILTRATION FOR DOLCEVITA ABOVEGROUND SYSTEME DE FILTRATION A SABLE 10 m³h A 1 SKIMMER POUR BASSINS DOLCEVITA HORS SOL	DESA10DV	1.478,00	B2
24 - 25 35 - 36 37 - 48	RATTAN DIVA NAKED	IMPIANTO DI FILTRAZIONE CARTUCCIA 11 m³h 1 SKIMMER PER DOLCEVITA FUORITERRA 11 m ³ h - 1 SKIMMER CARTRIDGE FILTRATION FOR DOLCEVITA ABOVEGROUND SYSTEME DE FILTRATION A CARTOUCHE 11m³h A 1 SKIMMER POUR BASSINS DOLCEVITA HORS SOL	DECA11DV	1.298,00	B3
48	RATTAN DIVA NAKED	IMPIANTO DI FILTRAZIONE SABBIA 15 m³h 2 SKIMMER PER DOLCEVITA FUORITERRA 48 15 m ³ h - 2 SKIMMERS SAND FILTRATION FOR DOLCEVITA 48 ABOVEGROUND SYSTEME DE FILTRATION A SABLE 15m³h A 2 SKIMMERS POUR BASSINS DOLCEVITA 48 HORS SOL	DESA2DV040080	2.009,00	B4
49	RATTAN DIVA NAKED	IMPIANTO DI FILTRAZIONE SABBIA 15 m³h 2 SKIMMER PER DOLCEVITA FUORITERRA 49 15 m ³ h - 2 SKIMMERS SAND FILTRATION FOR DOLCEVITA 49 ABOVEGROUND SYSTEME DE FILTRATION A SABLE 15m³h A 2 SKIMMERS POUR BASSINS DOLCEVITA 49 HORS SOL	DESA2DV040090	2.034,00	B5
510	RATTAN DIVA NAKED	IMPIANTO DI FILTRAZIONE SABBIA 15 m³h 2 SKIMMER PER DOLCEVITA FUORITERRA 510 15 m ³ h - 2 SKIMMERS SAND FILTRATION FOR DOLCEVITA 510 ABOVEGROUND SYSTEME DE FILTRATION A SABLE 15m³h A 2 SKIMMERS POUR BASSINS DOLCEVITA 510 HORS SOL	DESA2DV050100	2.060,00	B6
24 - 25 35 - 36 37 - 48	RATTAN DIVA NAKED	PREDISPOSIZIONE PER IMPIANTO ESTERNO 1 SKIMMER 1 SKIMMER OUTER FILTRATION FITTING KIT PREDISPOSITIONS POUR SYSTEME DE FILTRATION A 1 SKIMMER	DEKI1DV	397,00	ACCESSORIO accessory accessoire
48 - 49 510	RATTAN DIVA NAKED	PREDISPOSIZIONE PER IMPIANTO ESTERNO 2 SKIMMER (SENZA TUBAZIONI) 2 SKIMMERS OUTER FILTRATION FITTING KIT - NO PIPES PREDISPOSITIONS SYSTEME DE FILTRATION A 2 SKIMMERS SANS TUYAUX	DEKI2DV	628,00	ACCESSORIO accessory accessoire

TAXES EXCLUSE / TAXES EXCLUDED / HORS TAXES

SISTEMI ASPIRAFANGO (Cy) VACUUM CLEANER (Cy) ASPIRATEUR DE FOND (Cy)

MISURA SIZE DIMENSIONS	FINITURA/VERSIONE FINISH / VERSION FINITION / VERSION	DESCRIZIONE DESCRIPTION DESCRIPTIF	CODICE CODE REFERENCE	€ PREZZO PRICE PRIX	ID. DEL KIT KIT ID ID. DU KIT
24 - 25	RATTAN DIVA NAKED	ASPIRAFANGO LAGHETTO DA 7 METRI VACUUM CLEANER (7 METERS HOSE) ASPIRATEUR DE FOND LAGHETTO LONG. 7 M	ASP3P7M	115,00	C1
35 - 36 37	RATTAN DIVA NAKED	ASPIRAFANGO LAGHETTO DA 9 METRI VACUUM CLEANER (9 METERS HOSE) ASPIRATEUR DE FOND LAGHETTO LONG. 9 M	ASP3P9M	124,00	C2
48 - 49 510	RATTAN DIVA NAKED	ASPIRAFANGO LAGHETTO DA 10,5 METRI 4 MANICI VACUUM CLEANER (10,5 METERS HOSE - 4 PIECES HANDLE) ASPIRATEUR DE FOND LAGHETTO LONG. 10,5 M MANCHE EN 4 PARTIES	ASP4P105M	149,00	C3

tasse escluse / taxes excluded / hors taxes

C

FARI A LED (Dy) LED SPOT LIGHTS (Dy) PROJECTEURS A LED (Dy)

MISURA SIZE DIMENSIONS	FINITURA/VERSIONE FINISH / VERSION FINITION / VERSION	DESCRIZIONE DESCRIPTION DESCRIPTIF	CODICE CODE REFERENCE	€ PREZZO PRICE PRIX	ID. DEL KIT KIT ID ID. DU KIT
24 - 25 35 - 36	RATTAN DIVA	FARETTO LED BIANCO PICCOLO GHOST COMPLETO DI TRASFORMATORE GHOST LED SPOT LIGHT (INCLUDE POWER TRANSFORMER) PETIT PROJECTEUR A LED GHOST BLANC AVEC TRANSFORMATEUR	ACFLPBUP	175,00	D1
37 - 48 49 - 510	RATTAN DIVA	2 FARI LED BIANCO PICCOLO GHOST COMPLETI DI TRASFORMATORE 2 GHOST LED SPOTS LIGHT (INCLUDE POWER TRANSFORMER) 2 PETITS PROJECTEURS A LED GHOST BLANC AVEC TRANSFORMATEUR	2 x ACFLPBUP	350,00	D2

D

FORATURA FUORI STANDARD NON-STANDARD DRILLING PERCEMENT SPECIAL

TUTTE ALL TOUTES	TUTTE ALL TOUTES	FORATURA FUORI STANDARD NON-STANDARD DRILLING PERCEMENT SPÉCIAL	FOROFS	150,00	pag. 30
------------------------	------------------------	---	--------	--------	---------

SCALE (G,L) LADDERS (G,L) ECHELLES (G,L)

MISURA SIZE DIMENSIONS	FINITURA/VERSIONE FINISH / VERSION FINITION / VERSION	DESCRIZIONE DESCRIPTION DESCRIPTIF	CODICE CODE REFERENCE	€ PREZZO PRICE PRIX	ID. DEL KIT KIT ID ID. DU KIT
TUTTE ALL TOUTES	RATTAN NAKED	SCALETTA STANDARD DI SICUREZZA CON BALCONCINO PER PISCINE DOLCEVITA FUORITERRA X = C (COFFEE) G (GREY) SECURITY LADDER FOR ABOVEGROUND DOLCEVITA ECHELLE DE SECURITE STANDARD POUR PISCINES DOLCEVITA HORS SOL	SCDVC17x	520,00	G
TUTTE ALL TOUTES	RATTAN NAKED	KIT GRADINI ESTERNI INOX PER SCALA STAINLESS STEEL STEPS FOR DOLCEVITA SECURITY LADDER KIT MARCHES EXTERIEURES EN INOX POUR ECHELLE	SCDVCKGI	211,00	ACCESSORIO accessory accessoire
TUTTE ALL TOUTES	DIVA	SCALETTA LUSO PER DOLCEVITA FUORITERRA LUXURY LADDER FOR DOLCEVITA DIVA ECHELLE DE LUXE POUR DOLCEVITA DIVA	SCDVL	1.025,00	L
TUTTE ALL TOUTES	DIVA	SCHERMO DI SICUREZZA PER SCALETTA LUSO DOLCEVITA PLEXIGLASS KIDS-SAFETY KIT KIT DE SECURITE EN PLEXIGLASS POUR LES ENFANTS	SCDVKS	309,00	ACCESSORIO accessory accessoire

G

L

PANNELLATURE (E,H,I) PANELS (E,H,I) PANNEAUX (E,H,I)

MISURA SIZE DIMENSIONS	FINITURA/VERSIONE FINISH / VERSION FINITION / VERSION	DESCRIZIONE DESCRIPTION DESCRIPTIF	CODICE CODE REFERENCE	€ PREZZO PRICE PRIX	ID. DEL KIT KIT ID ID. DU KIT
TUTTE ALL TOUS	RATTAN	FINITURA ANGOLO IN FIBRA SINTETICA INTRECCIATA - CAFFÈ VIRO WICKER CORNER PIECE - COFFEE FINITION DES ANGLES EN SYNTHETIQUE TRESSE - CAFE	DVPAFIA	88,00	H 
TUTTE ALL TOUS	RATTAN	FINITURA ANGOLO IN FIBRA SINTETICA INTRECCIATA - GRIGIO VIRO WICKER CORNER PIECE - GREY FINITION DES ANGLES EN SYNTHETIQUE TRESSE - GRIS	DVPAFIAG16	88,00	H
TUTTE ALL TOUS	RATTAN	PANNELLO IN FIBRA SINTETICA INTRECCIATA LARGHEZZA DA 1 METRO - CAFFÈ VIRO WICKER PANEL, 1 M WIDTH - COFFEE PANNEAU EN SYNTHETIQUE TRESSE D'1 M DE LARGE - CAFE	DVPAFI100	147,00	H
TUTTE ALL TOUS	RATTAN	PANNELLO IN FIBRA SINTETICA INTRECCIATA LARGHEZZA DA 1 METRO - COLOR GRIGIO VIRO WICKER PANEL, 1 M WIDTH - GREY PANNEAU EN SYNTHETIQUE TRESSE D'1 M DE LARGE - GRIS	DVPAFI100G16	147,00	H
MEZZE MISURE HALF METER SIZES DEMI-MESURES	RATTAN	PANNELLO IN FIBRA SINTETICA INTRECCIATA LARGHEZZA DA 0,75 M - COLOR CAFFÈ VIRO WICKER PANEL, 0,75 M WIDTH - COFFEE PANNEAU EN SYNTHETIQUE TRESSE DE 0,75 M DE LARGE - CAFE	DVPAFI075	131,00	H
MEZZE MISURE HALF METER SIZES DEMI-MESURES	RATTAN	PANNELLO IN FIBRA SINTETICA INTRECCIATA LARGHEZZA DA 0,75 M - COLOR GRIGIO VIRO WICKER PANEL, 0,75 M WIDTH - GREY PANNEAU EN SYNTHETIQUE TRESSE DE 0,75 M DE LARGE - GRIS	DVPAFI075G16	131,00	H
TUTTE ALL TOUS	DIVA	PANNELLO ANGOLO DESTRO - CAFFÈ RIGHT CORNER DIVA PANEL - COFFEE PANNEAU D'ANGLE COTE DROIT - CAFE	DVPACEAD	278,00	I 
TUTTE ALL TOUS	DIVA	PANNELLO ANGOLO DESTRO - BIANCO LAGHETTO RIGHT CORNER DIVA PANEL - LAGHETTO WHITE PANNEAU D'ANGLE COTE DROIT - BLANC LAGHETTO	DVPACEADB	278,00	I
TUTTE ALL TOUS	DIVA	PANNELLO ANGOLO DESTRO - GRIGIO RIGHT CORNER DIVA PANEL - GREY PANNEAU D'ANGLE COTE DROIT - GRIS	DVPACEADG	278,00	I
TUTTE ALL TOUS	DIVA	PANNELLO ANGOLO SINISTRO - CAFFÈ LEFT CORNER DIVA PANEL - COFFEE PANNEAU D'ANGLE COTE GAUCHE - CAFE	DVPACEAS	278,00	I
TUTTE ALL TOUS	DIVA	PANNELLO ANGOLO SINISTRO - BIANCO LAGHETTO LEFT CORNER DIVA PANEL - LAGHETTO WHITE PANNEAU D'ANGLE COTE GAUCHE - BLANC LAGHETTO	DVPACEASB	278,00	I
TUTTE ALL TOUS	DIVA	PANNELLO ANGOLO SINISTRO - GRIGIO LEFT CORNER DIVA PANEL - GREY PANNEAU D'ANGLE COTE GAUCHE - GRIS	DVPACEASG	278,00	I
TUTTE ALL TOUS	DIVA	PANNELLO IN FIBRA SINTETICA INTRECCIATA LARGHEZZA DA 1 M - COLOR CAFFÈ VIRO WICKER PANEL, 1 M WIDTH - COFFEE PANNEAU EN SYNTHETIQUE TRESSE DE 1 M DE LARGE - CAFE	DVPACE100	242,00	I
TUTTE ALL TOUS	DIVA	PANNELLO IN FIBRA SINTETICA INTRECCIATA LARGHEZZA DA 1 M - COLOR BIANCO LAGHETTO VIRO WICKER PANEL, 1 M WIDTH - LAGHETTO WHITE PANNEAU EN SYNTHETIQUE TRESSE DE 1 M DE LARGE - BLANC LAGHETTO	DVPACE100B	242,00	I

TAXES EXCLUSE / TAXES EXCLUDED / HOURS TAXES

TUTTE ALL TOUS	DIVA	PANNELLO IN FIBRA SINTETICA INTRECCIATA LARGHEZZA DA 1 M - COLOR GRIGIO VIRO WICKER PANEL, 1 M WIDTH - GREY PANNEAU EN SYNTHETIQUE TRESSE DE 1 M DE LARGE - GRIS	DVPACE100G	242,00	I
MEZZE MISURE HALF METERSIZES DEMI-MESURES	DIVA	PANNELLO IN FIBRA SINTETICA INTRECCIATA LARGHEZZA DA 0,75 M - COLOR CAFFÈ VIRO WICKER PANEL, 0,75 M WIDTH - COFFEE PANNEAU EN SYNTHETIQUE TRESSE DE 0,75 M DE LARGE - CAFE	DVPACE075	227,00	I
MEZZE MISURE HALF METERSIZES DEMI-MESURES	DIVA	PANNELLO IN FIBRA SINTETICA INTRECCIATA LARGHEZZA DA 0,75 M - COLOR BIANCO LAGHETTO VIRO WICKER PANEL, 0,75 M WIDTH - LAGHETTO WHITE PANNEAU EN SYNTHETIQUE TRESSE DE 0,75 M DE LARGE - BLANC LAGHETTO	DVPACE075B	227,00	I
MEZZE MISURE HALF METERSIZES DEMI-MESURES	DIVA	PANNELLO IN FIBRA SINTETICA INTRECCIATA LARGHEZZA DA 0,75 M - COLOR GRIGIO VIRO WICKER PANEL, 0,75 M WIDTH - GREY PANNEAU EN SYNTHETIQUE TRESSE DE 0,75 M DE LARGE - GRIS	DVPACE075G	227,00	I

tasse escluse / taxes excluded / hors taxes

BORDI ECOLEGNO (F) COMPOSITE WOOD TOP EDGE (F) MARGELLES EN BOIS COMPOSITE (F)

MISURA SIZE DIMENSIONS	FINITURA/VERSIONE FINISH / VERSION FINITION / VERSION	DESCRIZIONE DESCRIPTION DESCRIPTIF	CODICE CODE REFERENCE	€ PREZZO PRICE PRIX	ID. DEL KIT KIT ID ID. DU KIT
TUTTE ALL TOUS	RATTAN NAKED	ELEMENTO BORDO IN LEGNO RICOSTRUITO DA 1 METRO - TABACCO COMPOSITE WOOD TOP EDGE ELEMENT 1M - TABACCO MARGELLE EN BOIS COMPOSITE D'1 M - TABACCO	DVCBOLR100	71,00	F F
TUTTE ALL TOUS	RATTAN NAKED	ELEMENTO D'ANGOLO IN LEGNO RICOSTRUITO - TABACCO COMPOSITE WOOD TOP EDGE CORNER ELEMENT - TABACCO ELEMENT D'ANGLE EN BOIS COMPOSITE - TABACCO	DVCBOLRANG	119,00	F
TUTTE ALL TOUS	RATTAN NAKED	ELEMENTO BORDO IN LEGNO RICOSTRUITO DA 0,75 M - TABACCO COMPOSITE WOOD TOP EDGE ELEMENT 0,75 M - TABACCO MARGELLE EN BOIS COMPOSITE DE 0,75 M - TABACCO	DVCBOLR075	76,00	F
TUTTE ALL TOUS	RATTAN NAKED	ELEMENTO BORDO IN LEGNO RICOSTRUITO DA 1 METRO - GRIGIO COMPOSITE WOOD TOP EDGE ELEMENT 1M - GREY MARGELLE EN BOIS COMPOSITE D'1 M - GRIS	DVCBOLR100G16	71,00	F
TUTTE ALL TOUS	RATTAN NAKED	ELEMENTO D'ANGOLO IN LEGNO RICOSTRUITO - GRIGIO COMPOSITE WOOD TOP EDGE CORNER ELEMENT - GREY ELEMENT D'ANGLE EN BOIS COMPOSITE - GRIS	DVCBOLRANGG16	119,00	F
TUTTE ALL TOUS	RATTAN NAKED	ELEMENTO BORDO IN LEGNO RICOSTRUITO DA 0,75 M - GRIGIO COMPOSITE WOOD TOP EDGE ELEMENT 0,75 M - GREY MARGELLE EN BOIS COMPOSITE DE 0,75 M - GRIS	DVCBOLR075G16	76,00	F

tasse escluse / taxes excluded / hors taxes

ACCESSORI ACCESSORIES ACCESSOIRES

MISURA SIZE DIMENSIONS	FINITURA/VERSIONE FINISH / VERSION FINITION / VERSION	DESCRIZIONE DESCRIPTION DESCRIPTIF	CODICE CODE REFERENCE	€ PREZZO PRICE PRIX	ID. DEL KIT KIT ID ID. DU KIT
TUTTE ALL TOUS	RATTAN DIVA NAKED	SISTEMA DI TROPPO PIENO OVERFLOW CONTROL SYSTEM SYSTEME TROP PLEIN	DVCSTP	77,00	ACCESSORIO accessory accessoire

TELI DI COPERTURA INVERNALI PER PISCINE DOLCEVITA DIVA LTI

WINTER COVERS CHART FOR DOLCEVITA DIVA LTI POOLS

TABLEAU: COUVERTURES HIVERNALES POUR PISCINES DOLCEVITA DIVA LTI

	MISURA TELO FINISHED COVER SIZE DIMENSIONS DE LA BÂCHE	DESCRIZIONE DESCRIPTION DESCRIPTIF	CODICE CODE REFERENCE	€ PREZZO PRICE PRIX	ID. DEL KIT KIT ID ID. DU KIT
254	3,70 x 6,00 m.	TELO DI COPERTURA INVERNALE LSP CON TIRANTI ELASTICI PER DOLCEVITA DIVA LTI WINTER COVER LSP COMPLETE WITH ELASTIC CORDS AND FIXATIONS FOR DOLCEVITA DIVA LTI POOLS COUVERTURE HIVERNALE LSP AVEC SANDOWS POUR DOLCEVITA DIVA LTI	CODVC254DG	186,00	ACCESSORIO accessory accessoire
255	3,70 x 7,00 m.	TELO DI COPERTURA INVERNALE LSP CON TIRANTI ELASTICI PER DOLCEVITA DIVA LTI WINTER COVER LSP COMPLETE WITH ELASTIC CORDS AND FIXATIONS FOR DOLCEVITA DIVA LTI POOLS COUVERTURE HIVERNALE LSP AVEC SANDOWS POUR DOLCEVITA DIVA LTI	CODVC255DG	217,00	ACCESSORIO accessory accessoire
35	4,20 x 7,00 m.	TELO DI COPERTURA INVERNALE LSP CON TIRANTI ELASTICI PER DOLCEVITA DIVA LTI WINTER COVER LSP COMPLETE WITH ELASTIC CORDS AND FIXATIONS FOR DOLCEVITA DIVA LTI POOLS COUVERTURE HIVERNALE LSP AVEC SANDOWS POUR DOLCEVITA DIVA LTI	CODVC35DG	217,00	ACCESSORIO accessory accessoire
36	4,20 x 8,00 m.	TELO DI COPERTURA INVERNALE LSP CON TIRANTI ELASTICI PER DOLCEVITA DIVA LTI WINTER COVER LSP COMPLETE WITH ELASTIC CORDS AND FIXATIONS FOR DOLCEVITA DIVA LTI POOLS COUVERTURE HIVERNALE LSP AVEC SANDOWS POUR DOLCEVITA DIVA LTI	CODVC36DG	250,00	ACCESSORIO accessory accessoire
37	4,20 x 9,00 m.	TELO DI COPERTURA INVERNALE LSP CON TIRANTI ELASTICI PER DOLCEVITA DIVA LTI WINTER COVER LSP COMPLETE WITH ELASTIC CORDS AND FIXATIONS FOR DOLCEVITA DIVA LTI POOLS COUVERTURE HIVERNALE LSP AVEC SANDOWS POUR DOLCEVITA DIVA LTI	CODVC37DG	290,00	ACCESSORIO accessory accessoire
48	5,20 x 10,00 m.	TELO DI COPERTURA INVERNALE LSP CON TIRANTI ELASTICI PER DOLCEVITA DIVA LTI WINTER COVER LSP COMPLETE WITH ELASTIC CORDS AND FIXATIONS FOR DOLCEVITA DIVA LTI POOLS COUVERTURE HIVERNALE LSP AVEC SANDOWS POUR DOLCEVITA DIVA LTI	CODVC48DG	345,00	ACCESSORIO accessory accessoire
49	5,20 x 11,00 m.	TELO DI COPERTURA INVERNALE LSP CON TIRANTI ELASTICI PER DOLCEVITA DIVA LTI WINTER COVER LSP COMPLETE WITH ELASTIC CORDS AND FIXATIONS FOR DOLCEVITA DIVA LTI POOLS COUVERTURE HIVERNALE LSP AVEC SANDOWS POUR DOLCEVITA DIVA LTI	CODVC49DG	415,00	ACCESSORIO accessory accessoire

TAXE ENCAISSE / taxes excluded / hors taxes

TELI DI COPERTURA INVERNALI ED ESTIVI PER PISCINE DOLCEVITA FUORITERRA

WINTER AND SUMMER COVERS CHART

TABLEAU: COUVERTURES HIVERNALES ET SOLAIRES POUR PISCINES DOLCEVITA HORS SOL

	MISURA TELO FINISHED COVER SIZE DIMENSIONS DE LA BÂCHE	DESCRIZIONE DESCRIPTION DESCRIPTIF	CODICE CODE REFERENCE	€ PREZZO PRICE PRIX	ID. DEL KIT KIT ID ID. DU KIT
24	3,20 x 5,20 m.	TELO DI COPERTURA INVERNALE LSP CON TIRANTI ELASTICI PER DOLCEVITA FUORITERRA WINTER COVER LSP COMPLETE WITH ELASTIC CORDS AND FIXATIONS COUVERTURE HIVERNALE LSP AVEC SANDOWS POUR DOLCEVITA HORS SOL	CODVC24	155,00	ACCESSORIO accessory accessoire
	2,00 x 4,00 m.	COPERTURA ESTIVA ISOTERMICA BORDATA PER DOLCEVITA ISOTHERMIC SUMMER COVER FOR DOLCEVITA COUVERTURE SOLAIRE ISOTHERME BORDEE POUR DOLCEVITA	COGIDV24	185,00	ACCESSORIO accessory accessoire
25	3,20 x 6,20 m.	TELO DI COPERTURA INVERNALE LSP CON TIRANTI ELASTICI PER DOLCEVITA FUORITERRA WINTER COVER LSP COMPLETE WITH ELASTIC CORDS AND FIXATIONS COUVERTURE HIVERNALE LSP AVEC SANDOWS POUR DOLCEVITA HORS SOL	CODVC25	170,00	ACCESSORIO accessory accessoire
	2,00 x 5,00 m.	COPERTURA ESTIVA ISOTERMICA BORDATA PER DOLCEVITA ISOTHERMIC SUMMER COVER FOR DOLCEVITA COUVERTURE SOLAIRE ISOTHERME BORDEE POUR DOLCEVITA	COGIDV25	221,00	ACCESSORIO accessory accessoire
35	4,20 x 6,20 m.	TELO DI COPERTURA INVERNALE LSP CON TIRANTI ELASTICI PER DOLCEVITA FUORITERRA WINTER COVER LSP COMPLETE WITH ELASTIC CORDS AND FIXATIONS COUVERTURE HIVERNALE LSP AVEC SANDOWS POUR DOLCEVITA HORS SOL	CODVC35	186,00	ACCESSORIO accessory accessoire
	3,00 x 5,00 m.	COPERTURA ESTIVA ISOTERMICA BORDATA PER DOLCEVITA ISOTHERMIC SUMMER COVER FOR DOLCEVITA COUVERTURE SOLAIRE ISOTHERME BORDEE POUR DOLCEVITA	COGIDV35	224,00	ACCESSORIO accessory accessoire
36	4,20 x 7,20 m.	TELO DI COPERTURA INVERNALE LSP CON TIRANTI ELASTICI PER DOLCEVITA FUORITERRA WINTER COVER LSP COMPLETE WITH ELASTIC CORDS AND FIXATIONS COUVERTURE HIVERNALE LSP AVEC SANDOWS POUR DOLCEVITA HORS SOL	CODVC36	217,00	ACCESSORIO accessory accessoire
	3,00 x 6,00 m.	COPERTURA ESTIVA ISOTERMICA BORDATA PER DOLCEVITA ISOTHERMIC SUMMER COVER FOR DOLCEVITA COUVERTURE SOLAIRE ISOTHERME BORDEE POUR DOLCEVITA	COGIDV36	387,00	ACCESSORIO accessory accessoire
37	4,20 x 8,20 m.	TELO DI COPERTURA INVERNALE LSP CON TIRANTI ELASTICI PER DOLCEVITA FUORITERRA WINTER COVER LSP COMPLETE WITH ELASTIC CORDS AND FIXATIONS COUVERTURE HIVERNALE LSP AVEC SANDOWS POUR DOLCEVITA HORS SOL	CODVC37	250,00	ACCESSORIO accessory accessoire
	3,00 x 7,00 m.	COPERTURA ESTIVA ISOTERMICA BORDATA PER DOLCEVITA ISOTHERMIC SUMMER COVER FOR DOLCEVITA COUVERTURE SOLAIRE ISOTHERME BORDEE POUR DOLCEVITA	COGIDV37	447,00	ACCESSORIO accessory accessoire

rose escuse / taxes excluded / hors taxes

48	5,20 x 9,20 m.	TELO DI COPERTURA INVERNALE LSP CON TIRANTI ELASTICI PER DOLCEVITA FUORITERRA WINTER COVER LSP COMPLETE WITH ELASTIC CORDS AND FIXATIONS COUVERTURE HIVERNALE LSP AVEC SANDOWS POUR DOLCEVITA HORS SOL	CODVC48	317,00	ACCESSORIO accessory accessoire
	4,00 x 8,00 m.	COPERTURA ESTIVA ISOTERMICA BORDATA PER DOLCEVITA ISOTHERMIC SUMMER COVER FOR DOLCEVITA COUVERTURE SOLAIRE ISOTHERME BORDEE POUR DOLCEVITA	COGIDV48	612,00	ACCESSORIO accessory accessoire
49	5,20 x 10,20 m.	TELO DI COPERTURA INVERNALE LSP CON TIRANTI ELASTICI PER DOLCEVITA FUORITERRA WINTER COVER LSP COMPLETE WITH ELASTIC CORDS AND FIXATIONS COUVERTURE HIVERNALE LSP AVEC SANDOWS POUR DOLCEVITA HORS SOL	CODVC49	345,00	ACCESSORIO accessory accessoire
	4,00 x 9,00 m.	COPERTURA ESTIVA ISOTERMICA BORDATA PER DOLCEVITA ISOTHERMIC SUMMER COVER FOR DOLCEVITA COUVERTURE SOLAIRE ISOTHERME BORDEE POUR DOLCEVITA	COGIDV49	686,00	ACCESSORIO accessory accessoire
510	6,20 x 11,20 m.	TELO DI COPERTURA INVERNALE LSP CON TIRANTI ELASTICI PER DOLCEVITA FUORITERRA WINTER COVER LSP COMPLETE WITH ELASTIC CORDS AND FIXATIONS COUVERTURE HIVERNALE LSP AVEC SANDOWS POUR DOLCEVITA HORS SOL	CODVC510	445,00	ACCESSORIO accessory accessoire
	5,00 x 10,00 m.	COPERTURA ESTIVA ISOTERMICA BORDATA PER DOLCEVITA ISOTHERMIC SUMMER COVER FOR DOLCEVITA COUVERTURE SOLAIRE ISOTHERME BORDEE POUR DOLCEVITA	COGIDV510	946,00	ACCESSORIO accessory accessoire

INSESSOUE / TONES EXCLUDED / HORS TONES

COPERTURA ESTIVA - SUMMER COVER - COUVERTURES SOLAIRES



COPERTURA INVERNALE - WINTER COVER - COUVERTURES HIVERNALES



KIT MONTAGGIO SU TERRA PER PISCINE DOLCEVITA FUORITERRA

STEEL BASEMENT STRUCTURE FOR DOLCEVITA ABOVEGROUND

KIT EMBASE DE MONTAGE A MEME LE SOL POUR DOLCEVITA HORS SOL

SPECCHIO ACQUA WATER SIZE MIROIR D'EAU	DESCRIZIONE DESCRIPTION DESCRIPTIF	CODICE CODE REFERENCE	€ PREZZO PRICE PRIX	ID. DEL KIT KIT ID ID. DU KIT
24	2,00 m x 4,00 m h.1,20 m KIT PREFABBRICATO IN ACCIAIO PER MONTAGGIO SENZA SOLETTA IN C.A. STEEL BASEMENT STRUCTURE FOR A NON-SLAB ASSEMBLY KIT EMBASE EN ACIER POUR MONTAGE SANS DALLE BETON	DVC24KITB	1.668,00	ACCESSORIO accessory accessoire
25	2,00 m x 5,00 m h.1,20 m KIT PREFABBRICATO IN ACCIAIO PER MONTAGGIO SENZA SOLETTA IN C.A. STEEL BASEMENT STRUCTURE FOR A NON-SLAB ASSEMBLY KIT EMBASE EN ACIER POUR MONTAGE SANS DALLE BETON	DVC25KITB	1.946,00	ACCESSORIO accessory accessoire
35	3,00 m x 5,00 m h.1,20 m KIT PREFABBRICATO IN ACCIAIO PER MONTAGGIO SENZA SOLETTA IN C.A. STEEL BASEMENT STRUCTURE FOR A NON-SLAB ASSEMBLY KIT EMBASE EN ACIER POUR MONTAGE SANS DALLE BETON	DVC35KITB	2.224,00	ACCESSORIO accessory accessoire
36	3,00 m x 6,00 m h.1,20 m KIT PREFABBRICATO IN ACCIAIO PER MONTAGGIO SENZA SOLETTA IN C.A. STEEL BASEMENT STRUCTURE FOR A NON-SLAB ASSEMBLY KIT EMBASE EN ACIER POUR MONTAGE SANS DALLE BETON	DVC36KITB	2.502,00	ACCESSORIO accessory accessoire
37	3,00 m x 7,00 m h.1,20 m KIT PREFABBRICATO IN ACCIAIO PER MONTAGGIO SENZA SOLETTA IN C.A. STEEL BASEMENT STRUCTURE FOR A NON-SLAB ASSEMBLY KIT EMBASE EN ACIER POUR MONTAGE SANS DALLE BETON	DVC37KITB	2.780,00	ACCESSORIO accessory accessoire
48	4,00 m x 8,00 m h.1,20 m KIT PREFABBRICATO IN ACCIAIO PER MONTAGGIO SENZA SOLETTA IN C.A. STEEL BASEMENT STRUCTURE FOR A NON-SLAB ASSEMBLY KIT EMBASE EN ACIER POUR MONTAGE SANS DALLE BETON	DVC48KITB	3.336,00	ACCESSORIO accessory accessoire
49	4,00 m x 9,00 m h.1,20 m KIT PREFABBRICATO IN ACCIAIO PER MONTAGGIO SENZA SOLETTA IN C.A. STEEL BASEMENT STRUCTURE FOR A NON-SLAB ASSEMBLY KIT EMBASE EN ACIER POUR MONTAGE SANS DALLE BETON	DVC49KITB	3.614,00	ACCESSORIO accessory accessoire
510	5,00 m x 10,00 m h.1,20 m KIT PREFABBRICATO IN ACCIAIO PER MONTAGGIO SENZA SOLETTA IN C.A. STEEL BASEMENT STRUCTURE FOR A NON-SLAB ASSEMBLY KIT EMBASE EN ACIER POUR MONTAGE SANS DALLE BETON	DVC510KITB	4.170,00	ACCESSORIO accessory accessoire

TAXES ESCLUSE / taxes excluded / hors taxes

BASEMENT FOR DIRECT ASSEMBLY ON THE GROUND
BASAMENTO PER MONTAGGIO SU TERRA
BASE POUR MONTAGE DIRECT SUR SOL

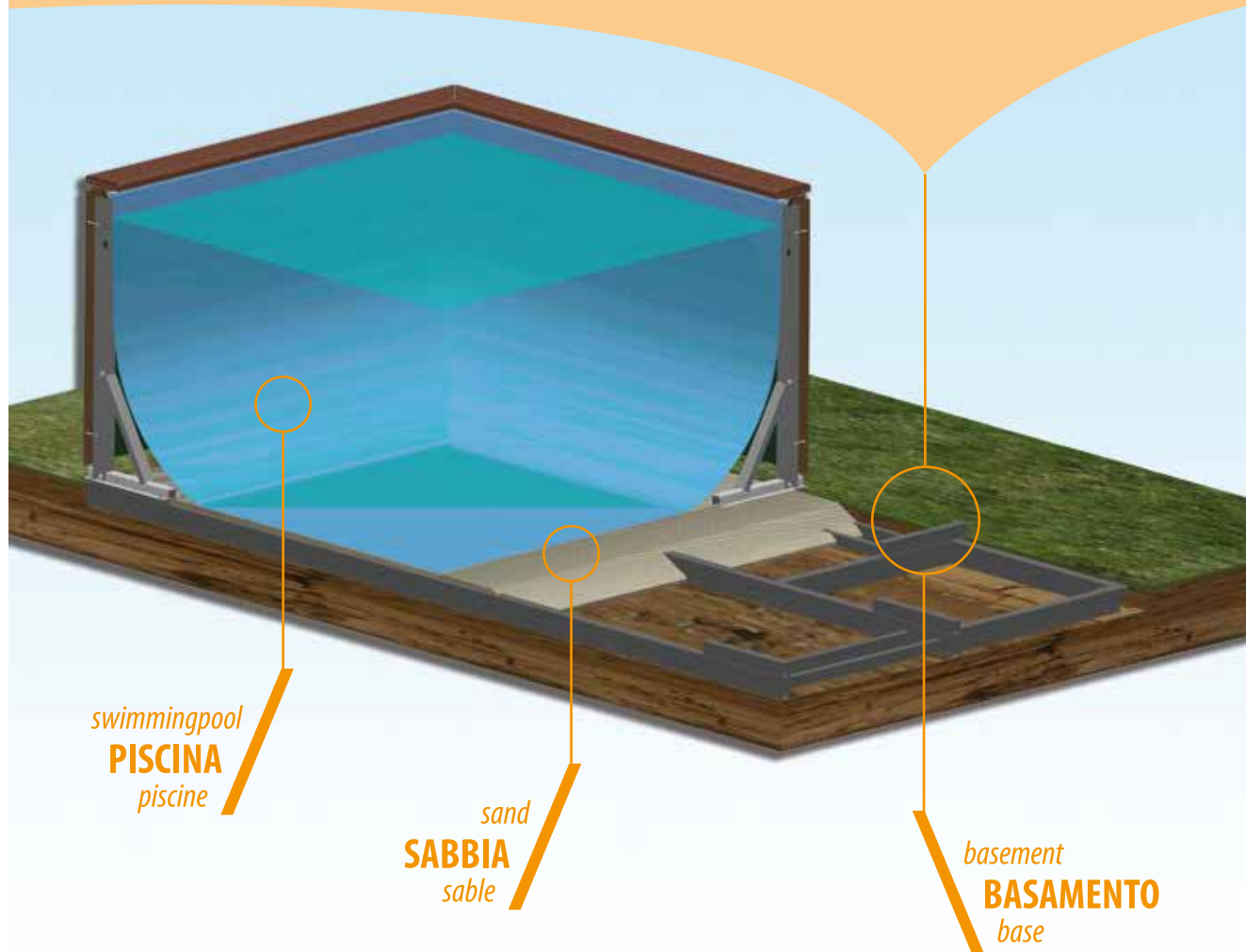

zero impact installation

installazione ad impatto ZERO

installation sans impact

for installation where no concrete basement can be made

per il montaggio dove non è possibile preparare una soletta in C.A.

pour le montage lorsqu'il n'est pas possible de réaliser une dalle en béton

easy to move and assemble

facile da trasportare e montare

facile à transporter et à monter

fully removable

totalmente smontabile

complètement amovible

KIT FISSAGGIO E ALLINEAMENTO PER PISCINE DOLCEVITA FUORI TERRA

FIXING AND ALIGNMENT KIT FOR DOLCEVITA

KIT DE FIXATION ET D'ALIGNEMENT DE LA STRUCTURE DOLCEVITA

SPECCHIO ACQUA WATER SIZE MIROIR D'EAU	DESCRIZIONE DESCRIPTION DESSCRIPTIF	CODICE CODE REFERENCE	€ PREZZO PRICE PRIX	ID. DEL KIT KIT ID ID. DU KIT
24 2,00 m x 4,00 m h.1,20 m	KIT PARTICOLARI IN ACCIAIO INOX PER STABILIZZARE LA STRUTTURA A VASCA VUOTA STAINLESS STEEL COMPONENTS TO STABILIZE THE STRUCTURE OF THE POOL. TO ASSEMBLE ONLY WHEN THE POOL IS EMPTY KIT D'ÉLÉMENTS EN ACIER INOXYDABLE DESTINÉ À LA STABILISATION DE LA STRUCTURE LORSQUE LE BASSIN EST VIDE	DV24KITAL	247,00	ACCESSORIO accessory accessoire
25 2,00 m x 5,00 m h.1,20 m	KIT PARTICOLARI IN ACCIAIO INOX PER STABILIZZARE LA STRUTTURA A VASCA VUOTA STAINLESS STEEL COMPONENTS TO STABILIZE THE STRUCTURE OF THE POOL. TO ASSEMBLE ONLY WHEN THE POOL IS EMPTY KIT D'ÉLÉMENTS EN ACIER INOXYDABLE DESTINÉ À LA STABILISATION DE LA STRUCTURE LORSQUE LE BASSIN EST VIDE	DV25KITAL	299,00	ACCESSORIO accessory accessoire
35 3,00 m x 5,00 m h.1,20 m	KIT PARTICOLARI IN ACCIAIO INOX PER STABILIZZARE LA STRUTTURA A VASCA VUOTA STAINLESS STEEL COMPONENTS TO STABILIZE THE STRUCTURE OF THE POOL. TO ASSEMBLE ONLY WHEN THE POOL IS EMPTY KIT D'ÉLÉMENTS EN ACIER INOXYDABLE DESTINÉ À LA STABILISATION DE LA STRUCTURE LORSQUE LE BASSIN EST VIDE	DV35KITAL	350,00	ACCESSORIO accessory accessoire
36 3,00 m x 6,00 m h.1,20 m	KIT PARTICOLARI IN ACCIAIO INOX PER STABILIZZARE LA STRUTTURA A VASCA VUOTA STAINLESS STEEL COMPONENTS TO STABILIZE THE STRUCTURE OF THE POOL. TO ASSEMBLE ONLY WHEN THE POOL IS EMPTY KIT D'ÉLÉMENTS EN ACIER INOXYDABLE DESTINÉ À LA STABILISATION DE LA STRUCTURE LORSQUE LE BASSIN EST VIDE	DV36KITAL	402,00	ACCESSORIO accessory accessoire
37 3,00 m x 7,00 m h.1,20 m	KIT PARTICOLARI IN ACCIAIO INOX PER STABILIZZARE LA STRUTTURA A VASCA VUOTA STAINLESS STEEL COMPONENTS TO STABILIZE THE STRUCTURE OF THE POOL. TO ASSEMBLE ONLY WHEN THE POOL IS EMPTY KIT D'ÉLÉMENTS EN ACIER INOXYDABLE DESTINÉ À LA STABILISATION DE LA STRUCTURE LORSQUE LE BASSIN EST VIDE	DV37KITAL	453,00	ACCESSORIO accessory accessoire
48 4,00 m x 8,00 m h.1,20 m	KIT PARTICOLARI IN ACCIAIO INOX PER STABILIZZARE LA STRUTTURA A VASCA VUOTA STAINLESS STEEL COMPONENTS TO STABILIZE THE STRUCTURE OF THE POOL. TO ASSEMBLE ONLY WHEN THE POOL IS EMPTY KIT D'ÉLÉMENTS EN ACIER INOXYDABLE DESTINÉ À LA STABILISATION DE LA STRUCTURE LORSQUE LE BASSIN EST VIDE	DV48KITAL	546,00	ACCESSORIO accessory accessoire
49 4,00 m x 9,00 m h.1,20 m	KIT PARTICOLARI IN ACCIAIO INOX PER STABILIZZARE LA STRUTTURA A VASCA VUOTA STAINLESS STEEL COMPONENTS TO STABILIZE THE STRUCTURE OF THE POOL. TO ASSEMBLE ONLY WHEN THE POOL IS EMPTY KIT D'ÉLÉMENTS EN ACIER INOXYDABLE DESTINÉ À LA STABILISATION DE LA STRUCTURE LORSQUE LE BASSIN EST VIDE	DV49KITAL	597,00	ACCESSORIO accessory accessoire
510 5,00 m x 10,00 m h.1,20 m	KIT PARTICOLARI IN ACCIAIO INOX PER STABILIZZARE LA STRUTTURA A VASCA VUOTA STAINLESS STEEL COMPONENTS TO STABILIZE THE STRUCTURE OF THE POOL. TO ASSEMBLE ONLY WHEN THE POOL IS EMPTY KIT D'ÉLÉMENTS EN ACIER INOXYDABLE DESTINÉ À LA STABILISATION DE LA STRUCTURE LORSQUE LE BASSIN EST VIDE	DV510KITAL	695,00	ACCESSORIO accessory accessoire

TAXES EXCLUDES / TAXES EXCLUDED / TAXES EXCLUDES

FIXING AND ALIGNMENT KIT

KIT FISSAGGIO E ALLINEAMENTO

KIT DE FIXATION ET D'ALIGNEMENT

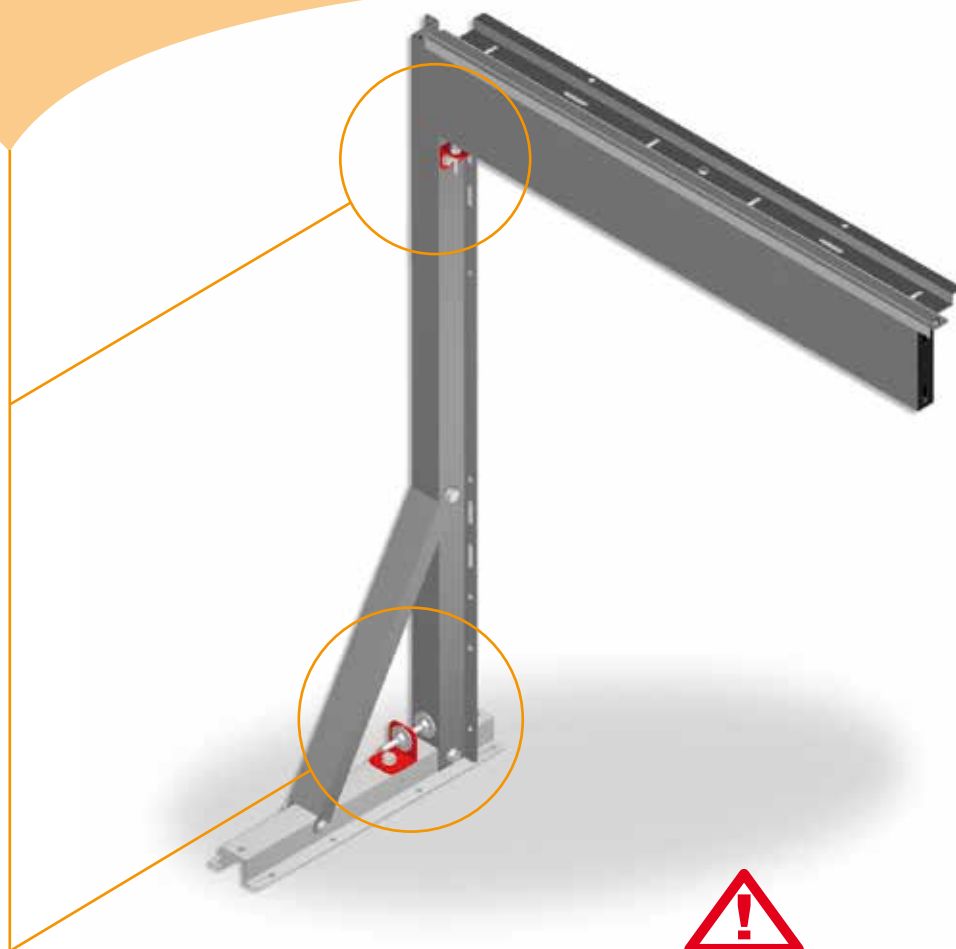

IL KIT È COMPOSTO DA PARTICOLARI DI BLOCCAGGIO IN ACCIAIO INOX AISI 304 COMPRESIVI DI VITERIA CHE PERMETTONO DI EVITARE I NORMALI ASSESTAMENTI (DISALLINEAMENTI) STRUTTURALI DI DOLCEVITA, DURANTE LA FASE DI RIEMPIMENTO DELLA PISCINA.

- ▶ Il kit non permette regolazioni a vasca piena.
- ▶ Il montaggio del kit di fissaggio e allineamento è già previsto e predisposto sin dalla struttura rinforzata 2014 di DolceVita.
- ▶ Non può essere montato su vasche già installate in quanto è necessario staccare il piede dalla soletta per il serraggio delle viti di montaggio.
- ▶ Il Kit è adattabile alle strutture DolceVita precedenti la versione 2014, solo smontando completamente la struttura e realizzando in cantiere le specifiche forature.

THE KIT IS AN AISI 304 STAINLESS STEEL LOCKING SYSTEM CONSISTING OF FASTENERS THAT ALLOW TO PREVENT NORMAL STRUCTURAL BEDDINGS (MISALIGNMENT) OF DOLCEVITA DURING THE FILLING PHASE.

- ▶ With the kit you can't align the pool once filled.
- ▶ It's compatible without any modification only with DolceVita structures from April 2014.
- ▶ You can't add the kit to assembled pool, to fit it you must dismantle the pool completely.
- ▶ If the DolceVita structure has been purchased before April 2014 some modifications to the structure are necessary.

LE KIT EST COMPOSÉ D'ÉLÉMENTS EN ACIER INOXYDABLE AISI 304 AVEC VISSERIE. IL ÉVITE LES TASSEMENTS (DÉSALIGNEMENTS) DE LA STRUCTURE DOLCEVITA DURANT LA PHASE DE REMPLISSAGE DU BASSIN (PHÉNOMÈNE NORMAL).

- ▶ Le kit ne permet pas faire des réglages une fois la piscine remplie.
- ▶ Le montage du kit de fixation et d'alignement est compatible avec la structure renforcée de DolceVita sortie en 2014.
- ▶ En revanche, il ne pourra pas être installé sur un bassin déjà monté par ce qu'il est nécessaire de séparer le pied de la structure de la dalle pour pouvoir serrer les vis correctement.
- ▶ Le kit peut également s'adapter aux structures antérieures à la version 2014 à condition de démonter complètement celles-ci et d'y réaliser des percements spécifiques.

SPECCHIO ACQUA (INGOMBRO TOT.) WATER SIZE (TOTAL ENCUMBRANCE) MIROIR D'EAU (ENCOMBREMENT AU SOL) (m)		IMPIANTO DI FILTRAZIONE FILTERING SYSTEM SYSTEME DE FILTRATION	CODICE CODE REFERENCE	BANCALE cm. PALLET PALETTE	PESO Kg WEIGHT POIDS	N. BANCALI PALLET N° N° PALETTE
254	2,50 x 4,00 h.1,20 m (2,90 x 5,10)	1 SKIMMER BOA FILTERING SYSTEM	KITDVC254xBDG	100 x 130 x 240 h 100 x 120 x 130 h	325	2
		1 SKIMMER 6 M³ H SAND FILTERING SYSTEM	KITDVC254xS6DG	100 x 130 x 240 h 100 x 120 x 140 h	340	2
		1 SKIMMER 10 M³ H SAND FILTERING SYSTEM	KITDVC254xS10DG	100 x 130 x 240 h 100 x 120 x 140 h	355	2
		1 SKIMMER 11 M³ H CARTRIDGE FILTERING SYSTEM	KITDVC254xC11DG	100 x 130 x 240 h 100 x 120 x 140 h	330	2
255	2,50 x 5,00 h.1,20 m (2,90 x 6,10)	1 SKIMMER BOA FILTERING SYSTEM	KITDVC255xBDG	100 x 130 x 240 h 100 x 120 x 130 h	345	2
		1 SKIMMER 6 M³ H SAND FILTERING SYSTEM	KITDVC255xS6DG	100 x 130 x 240 h 100 x 120 x 130 h	365	2
		1 SKIMMER 10 M³ H SAND FILTERING SYSTEM	KITDVC255xS10DG	100 x 130 x 240 h 100 x 120 x 150 h	375	2
		1 SKIMMER 11 M³ H CARTRIDGE FILTERING SYSTEM	KITDVC255xC11DG	100 x 130 x 240 h 100 x 120 x 140 h	350	2
35	3,00 x 5,00 h.1,20 m (3,40 x 6,10)	1 SKIMMER BOA FILTERING SYSTEM	KITDVC35xBDG	100 x 130 x 240 h 100 x 120 x 130 h	375	2
		1 SKIMMER 6 M³ H SAND FILTERING SYSTEM	KITDVC35xS6DG	100 x 130 x 240 h 100 x 120 x 200 h	390	2
		1 SKIMMER 10 M³ H SAND FILTERING SYSTEM	KITDVC35xS10DG	100 x 130 x 240 h 100 x 120 x 200 h	410	2
		1 SKIMMER 11 M³ H CARTRIDGE FILTERING SYSTEM	KITDVC35xC11DG	100 x 130 x 240 h 100 x 120 x 200 h	374	2
36	3,00 x 6,00 h.1,20 m (3,40 x 7,10)	1 SKIMMER BOA FILTERING SYSTEM	KITDVC36xBDG	100 x 130 x 240 h 100 x 120 x 130 h	430	2
		1 SKIMMER 6 M³ H SAND FILTERING SYSTEM	KITDVC36xS6DG	100 x 130 x 240 h 100 x 120 x 200 h	440	2
		1 SKIMMER 10 M³ H SAND FILTERING SYSTEM	KITDVC36xS10DG	100 x 130 x 240 h 100 x 120 x 200 h	455	2
		1 SKIMMER 11 M³ H CARTRIDGE FILTERING SYSTEM	KITDVC36xC11DG	100 x 130 x 240 h 100 x 120 x 200 h	425	2
37	3,00 x 7,00 h.1,20 m (3,40 x 8,10)	1 SKIMMER 10 M³ H SAND FILTERING SYSTEM	KITDVC37xS10DG	100 x 130 x 240 h 100 x 120 x 210 h	492	2
		1 SKIMMER 11 M³ H CARTRIDGE FILTERING SYSTEM	KITDVC37xC11DG	100 x 130 x 240 h 100 x 120 x 210 h	465	2
48	4,00 x 8,00 h.1,20 m (4,40 x 9,10)	1 SKIMMER 10 M³ H SAND FILTERING SYSTEM	KITDVC48xS10DG	100 x 130 x 250 h 100 x 120 x 230 h	656	2
		1 SKIMMER 11 M³ H CARTRIDGE FILTERING SYSTEM	KITDVC48xC11DG	100 x 130 x 250 h 100 x 120 x 220 h	630	2
		2 SKIMMERS 15 M³ H SAND FILTERING SYSTEM	KITDVC48xS15DG	100 x 130 x 250 h 100 x 120 x 230 h	675	2
49	4,00 x 9,00 h.1,20 m (4,40 x 10,10)	2 SKIMMERS 15 M³ H SAND FILTERING SYSTEM	KITDVC49xS15DG	100 x 150 x 240 h 100 x 120 x 240 h	700	2

NOTA: I pesi e le misure "sabbia" riportati in questa pagina si riferiscono ai filtri a sabbia con valvola top.

NOTE: All the weights and sizes for sand filter pools kit are related to top-valve models. NOTE: Les poids et les mesures des kit avec filtration à sable de cette page font référence aux modèles de filtres à sables avec vanne top.

SPECCHIO ACQUA (INGOMBRO TOT.) WATER SIZE (TOTAL ENCUMBRANCE) MIROIR D'EAU (ENCOMBREMENT AU SOL) (m)		IMPIANTO DI FILTRAZIONE FILTERING SYSTEM SYSTEME DE FILTRATION	CODICE CODE REFERENCE	BANCALE cm. PALLET PALETTE	PESO Kg WEIGHT POIDS	N. BANCALI PALLET N° N° PALETTE
24	2,00 x 4,00 h.1,20 m (2,40 x 4,40)	1 SKIMMER BOA FILTERING SYSTEM	KITDVC24xBD	100 x 130 x 240 h 100 x 120 x 95 h	305	2
		1 SKIMMER 6 M ³ H SAND FILTERING SYSTEM	KITDVC24xS6D	100 x 130 x 240 h 100 x 120 x 120 h	320	2
		1 SKIMMER 10 M ³ H SAND FILTERING SYSTEM	KITDVC24xS10D	100 x 130 x 240 h 100 x 120 x 120 h	332	2
		1 SKIMMER 11 M ³ H CARTRIDGE FILTERING SYSTEM	KITDVC24xC11D	100 x 130 x 240 h 100 x 120 x 120 h	310	2
25	2,00 x 5,00 h.1,20 m (2,40 x 5,40)	1 SKIMMER BOA FILTERING SYSTEM	KITDVC25xBD	100 x 130 x 240 h 100 x 120 x 110 h	325	2
		1 SKIMMER 6 M ³ H SAND FILTERING SYSTEM	KITDVC25xS6D	100 x 130 x 240 h 100 x 120 x 110 h	345	2
		1 SKIMMER 10 M ³ H SAND FILTERING SYSTEM	KITDVC25xS10D	100 x 130 x 240 h 100 x 120 x 120 h	356	2
		1 SKIMMER 11 M ³ H CARTRIDGE FILTERING SYSTEM	KITDVC25xC11D	100 x 130 x 240 h 100 x 120 x 110 h	330	2
35	3,00 x 5,00 h.1,20 m (3,40 x 5,40)	1 SKIMMER BOA FILTERING SYSTEM	KITDVC35xBD	100 x 130 x 240 h 100 x 120 x 110 h	355	2
		1 SKIMMER 6 M ³ H SAND FILTERING SYSTEM	KITDVC35xS6D	100 x 130 x 240 h 100 x 120 x 180 h	370	2
		1 SKIMMER 10 M ³ H SAND FILTERING SYSTEM	KITDVC35xS10D	100 x 130 x 240 h 100 x 120 x 180 h	389	2
		1 SKIMMER 11 M ³ H CARTRIDGE FILTERING SYSTEM	KITDVC35xC11D	100 x 130 x 240 h 100 x 130 x 180 h	360	2
36	3,00 x 6,00 h.1,20 m (3,40 x 6,40)	1 SKIMMER BOA FILTERING SYSTEM	KITDVC36xBD	100 x 130 x 240 h 100 x 120 x 110 h	410	2
		1 SKIMMER 6 M ³ H SAND FILTERING SYSTEM	KITDVC36xS6D	100 x 130 x 240 h 100 x 120 x 180 h	420	2
		1 SKIMMER 10 M ³ H SAND FILTERING SYSTEM	KITDVC36xS10D	100 x 130 x 240 h 100 x 120 x 180 h	435	2
		1 SKIMMER 11 M ³ H CARTRIDGE FILTERING SYSTEM	KITDVC36xC11D	100 x 130 x 240 h 100 x 120 x 180 h	415	2
37	3,00 x 7,00 h.1,20 m (3,40 x 7,40)	1 SKIMMER 10 M ³ H SAND FILTERING SYSTEM	KITDVC37xS10D	100 x 130 x 240 h 100 x 120 x 190 h	472	2
		1 SKIMMER 11 M ³ H CARTRIDGE FILTERING SYSTEM	KITDVC37xC11D	100 x 130 x 240 h 100 x 120 x 180 h	445	2
48	4,00 x 8,00 h.1,20 m (4,40 x 8,40)	1 SKIMMER 10 M ³ H SAND FILTERING SYSTEM	KITDVC48xS10D	100 x 130 x 250 h 100 x 120 x 200 h	636	2
		1 SKIMMER 11 M ³ H CARTRIDGE FILTERING SYSTEM	KITDVC48xC11D	100 x 130 x 250 h 100 x 120 x 190 h	610	2
		2 SKIMMERS 15 M ³ H SAND FILTERING SYSTEM	KITDVC48xS15D	100 x 130 x 250 h 100 x 120 x 200 h	655	2
49	4,00 x 9,00 h.1,20 m (4,40 x 9,40)	2 SKIMMERS 15 M ³ H SAND FILTERING SYSTEM	KITDVC49xS15D	100 x 150 x 240 h 100 x 120 x 220 h	680	2
510	5,00 x 10,00 h.1,20 m (5,40 x 10,40)	2 SKIMMERS 15 M ³ H SAND FILTERING SYSTEM	KITDVC510xS15D	100 x 120 x 170 h 100 x 130 x 170 h 100 x 140 x 220 h	750	3

NOTA: I pesi e le misure "sabbia" riportati in questa pagina si riferiscono ai filtri a sabbia con valvola top.

NOTE: All the weights and sizes for sand filter pools kit are related to top-valve models. NOTE: Les poids et les mesures des kits avec filtration à sable de cette page font référence aux modèles de filtres à sables avec vanne top.

SPECCHIO ACQUA (INGOMBRO TOT.) WATER SIZE (TOTAL ENCUMBRANCE) MIROIR D'EAU (ENCOMBREMENT AU SOL) (m)		IMPIANTO DI FILTRAZIONE FILTERING SYSTEM SYSTEME DE FILTRATION	CODICE CODE REFERENCE	BANCALE cm. PALLET PALETTE	PESO Kg WEIGHT POIDS	N. BANCALI PALLET N° N° PALETTE
24	2,00 x 4,00 h.1,20 m (2,40 x 4,40)	1 SKIMMER BOA FILTERING SYSTEM	KITDVC24xBR	100 x 130 x 240 h	325	1
		1 SKIMMER 6 M ³ H SAND FILTERING SYSTEM	KITDVC24xS6R	100 x 130 x 240 h	345	1
		1 SKIMMER 10 M ³ H SAND FILTERING SYSTEM	KITDVC24xS10R	100 x 130 x 240 h	357	1
		1 SKIMMER 11 M ³ H CARTRIDGE FILTERING SYSTEM	KITDVC24xC11R	100 x 130 x 240 h	330	1
25	2,00 x 5,00 h.1,20 m (2,40 x 5,40)	1 SKIMMER BOA FILTERING SYSTEM	KITDVC25xBR	100 x 130 x 240 h	355	1
		1 SKIMMER 6 M ³ H SAND FILTERING SYSTEM	KITDVC25xS6R	100 x 130 x 240 h	375	1
		1 SKIMMER 10 M ³ H SAND FILTERING SYSTEM	KITDVC25xS10R	100 x 130 x 240 h	386	1
		1 SKIMMER 11 M ³ H CARTRIDGE FILTERING SYSTEM	KITDVC25xC11R	100 x 130 x 240 h	360	1
35	3,00 x 5,00 h.1,20 m (3,40 x 5,40)	1 SKIMMER BOA FILTERING SYSTEM	KITDVC35xBR	100 x 130 x 240 h	405	1
		1 SKIMMER 6 M ³ H SAND FILTERING SYSTEM	KITDVC35xS6R	100 x 130 x 240 h	420	1
		1 SKIMMER 10 M ³ H SAND FILTERING SYSTEM	KITDVC35xS10R	100 x 130 x 240 h	432	1
		1 SKIMMER 11 M ³ H CARTRIDGE FILTERING SYSTEM	KITDVC35xC11R	100 x 130 x 240 h	410	1
36	3,00 x 6,00 h.1,20 m (3,40 x 6,40)	1 SKIMMER BOA FILTERING SYSTEM	KITDVC36xBR	100 x 130 x 240 h	515	1
		1 SKIMMER 6 M ³ H SAND FILTERING SYSTEM	KITDVC36xS6R	100 x 130 x 240 h 100 x 120 x 100 h	540	2
		1 SKIMMER 10 M ³ H SAND FILTERING SYSTEM	KITDVC36xS10R	100 x 130 x 240 h 100 x 120 x 110 h	565	2
		1 SKIMMER 11 M ³ H CARTRIDGE FILTERING SYSTEM	KITDVC36xC11R	100 x 130 x 240 h 100 x 120 x 90 h	520	2
37	3,00 x 7,00 h.1,20 m (3,40 x 7,40)	1 SKIMMER 10 M ³ H SAND FILTERING SYSTEM	KITDVC37xS10R	100 x 130 x 240 h 100 x 120 x 135 h	575	2
		1 SKIMMER 11 M ³ H CARTRIDGE FILTERING SYSTEM	KITDVC37xC11R	100 x 130 x 240 h 100 x 120 x 100 h	565	2
48	4,00 x 8,00 h.1,20 m (4,40 x 8,40)	1 SKIMMER 10 M ³ H SAND FILTERING SYSTEM	KITDVC48xS10R	100 x 130 x 240 h 100 x 120 x 140 h	645	2
		1 SKIMMER 11 M ³ H CARTRIDGE FILTERING SYSTEM	KITDVC48xC11R	100 x 130 x 240 h 100 x 120 x 110 h	585	2
		2 SKIMMERS 15 M ³ H SAND FILTERING SYSTEM	KITDVC48xS15R	100 x 130 x 240 h 100 x 130 x 190 h	670	2
49	4,00 x 9,00 h.1,20 m (4,40 x 9,40)	2 SKIMMERS 15 M ³ H SAND FILTERING SYSTEM	KITDVC49xS15R	100 x 130 x 240 h 100 x 120 x 200 h	720	2
510	5,00 x 10,00 h.1,20 m (5,40 x 10,40)	2 SKIMMERS 15 M ³ H SAND FILTERING SYSTEM	KITDVC510xS15R	100 x 130 x 240 h 100 x 120 x 210 h	860	2

NOTA: I pesi e le misure "sabbia" riportati in questa pagina si riferiscono ai filtri a sabbia con valvola top.

NOTE: All the weights and sizes for sand filter pools kit are related to top-valve models. NOTE: Les poids et les mesures des kit avec filtration à sable de cette page font référence aux modèles de filtres à sables avec vanne top.

SPECCHIO ACQUA (INGOMBRO TOT.) WATER SIZE (TOTAL ENCUMBRANCE) MIROIR D'EAU (ENCOMBREMENT AU SOL) (m)	IMPIANTO DI FILTRAZIONE FILTERING SYSTEM SYSTEME DE FILTRATION	CODICE CODE REFERENCE	BANCALE cm. PALLET PALETTE	PESO Kg WEIGHT POIDS	N. BANCALI PALLET N° N° PALETTE
24 2,00 x 4,00 h.1,20 m (2,40 x 4,40)	1 SKIMMER BOA FILTERING SYSTEM	KITDVC24xBN	100 x 130 x 240 h	325	1
	1 SKIMMER 6 M³ H SAND FILTERING SYSTEM	KITDVC24xS6N	100 x 130 x 240 h	345	1
	1 SKIMMER 10 M³ H SAND FILTERING SYSTEM	KITDVC24xS10N	100 x 130 x 240 h	357	1
	1 SKIMMER 11 M³ H CARTRIDGE FILTERING SYSTEM	KITDVC24xC11N	100 x 130 x 240 h	330	1
25 2,00 x 5,00 h.1,20 m (2,40 x 5,40)	1 SKIMMER BOA FILTERING SYSTEM	KITDVC25xBN	100 x 130 x 240 h	355	1
	1 SKIMMER 6 M³ H SAND FILTERING SYSTEM	KITDVC25xS6N	100 x 130 x 240 h	375	1
	1 SKIMMER 10 M³ H SAND FILTERING SYSTEM	KITDVC25xS10N	100 x 130 x 240 h	386	1
	1 SKIMMER 11 M³ H CARTRIDGE FILTERING SYSTEM	KITDVC25xC11N	100 x 130 x 240 h	360	1
35 3,00 x 5,00 h.1,20 m (3,40 x 5,40)	1 SKIMMER BOA FILTERING SYSTEM	KITDVC35xBN	100 x 130 x 240 h	405	1
	1 SKIMMER 6 M³ H SAND FILTERING SYSTEM	KITDVC35xS6N	100 x 130 x 240 h	420	1
	1 SKIMMER 10 M³ H SAND FILTERING SYSTEM	KITDVC35xS10N	100 x 130 x 240 h	432	1
	1 SKIMMER 11 M³ H CARTRIDGE FILTERING SYSTEM	KITDVC35xC11N	100 x 130 x 240 h	410	1
36 3,00 x 6,00 h.1,20 m (3,40 x 6,40)	1 SKIMMER BOA FILTERING SYSTEM	KITDVC36xBN	100 x 130 x 240 h	515	1
	1 SKIMMER 6 M³ H SAND FILTERING SYSTEM	KITDVC36xS6N	100 x 130 x 240 h	540	1
	1 SKIMMER 10 M³ H SAND FILTERING SYSTEM	KITDVC36xS10N	100 x 130 x 240 h	565	1
	1 SKIMMER 11 M³ H CARTRIDGE FILTERING SYSTEM	KITDVC36xC11N	100 x 130 x 240 h	520	1
37 3,00 x 7,00 h.1,20 m (3,40 x 7,40)	1 SKIMMER 10 M³ H SAND FILTERING SYSTEM	KITDVC37xS10N	100 x 130 x 240 h	575	1
	1 SKIMMER 11 M³ H CARTRIDGE FILTERING SYSTEM	KITDVC37xC11N	100 x 130 x 240 h	565	1
48 4,00 x 8,00 h.1,20 m (4,40 x 8,40)	1 SKIMMER 10 M³ H SAND FILTERING SYSTEM	KITDVC48xS10N	100 x 130 x 240 h	645	1
	1 SKIMMER 11 M³ H CARTRIDGE FILTERING SYSTEM	KITDVC48xC11N	100 x 130 x 240 h	585	1
	2 SKIMMERS 15 M³ H SAND FILTERING SYSTEM	KITDVC48xS15N	100 x 130 x 240 h	670	1
49 4,00 x 9,00 h.1,20 m (4,40 x 9,40)	2 SKIMMERS 15 M³ H SAND FILTERING SYSTEM	KITDVC49xS15N	100 x 130 x 240 h 100 x 120 x 130 h	720	2
510 5,00 x 10,00 h.1,20 m (5,40 x 10,40)	2 SKIMMERS 15 M³ H SAND FILTERING SYSTEM	KITDVC510xS15N	100 x 130 x 240 h 100 x 120 x 130 h	860	2

NOTA: I pesi e le misure "sabbia" riportati in questa pagina si riferiscono ai filtri a sabbia con valvola top.

NOTE: All the weights and sizes for sand filter pools kit are related to top-valve models. NOTE: Les poids et les mesures des kits avec filtration à sable de cette page font référence aux modèles de filtres à sables avec vanne top.

POSIZIONE STANDARD ACCESSORI - SKIMMER, MANDATA, SCALA E FARI

STANDARD ACCESSORIES PLACEMENT - SKIMMER, INLET, LADDER AND LIGHTS

POSITIONNEMENT STANDARD POUR LES ACCESSOIRES - SKIMMER, REFOULEMENT, ECHELLE ET PROJECTEURS

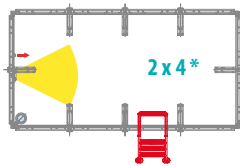

2 x 4*

(2,5 x 4 DIVA LTI)

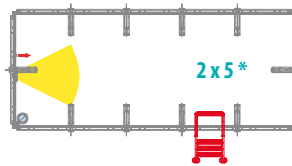

2 x 5*

(2,5 x 5 DIVA LTI)

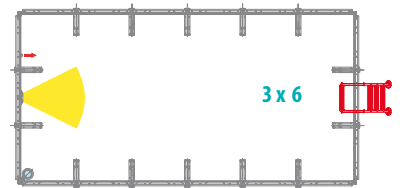

3 x 6

* PER QUESTE DIMENSIONI NON E' POSSIBILE POSIZIONARE LA SCALA AL CENTRO DEL LATO CORTO

* this sizes don't allow the placement of the ladder on the center of the short side

* pour ces dimensions il est impossible de placer l'echelle sur la largeur

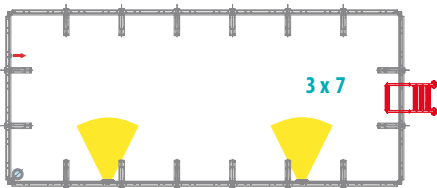

3 x 7

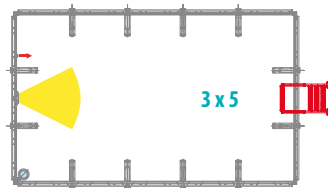

3 x 5

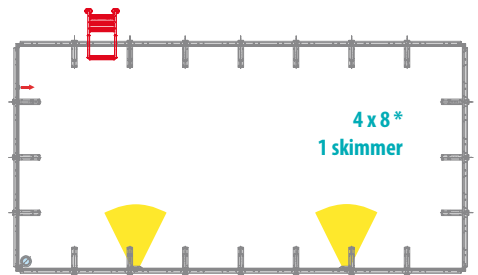

4 x 8*
1 skimmer

POSIZIONE A RICHIESTA FARI E IMPIANTI - SOLO PER MISURE 49 e 510

LINER HOLES PLACEMENT ON DEMAND - ONLY FOR 49 AND 510 SIZES | POSITIONNEMENT TROUS A LA CARTE - POUR PISCINES 49 ET 510

PREDISPOSIZIONI STANDARD:

selezionare

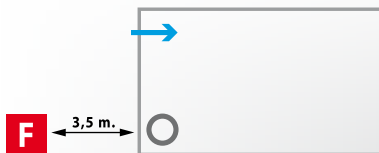

1 SKIMMER



selezionare

2 SKIMMER

POSIZIONAMENTO A RICHIESTA - selezionare opzione e disegnare nello schema sottostante:

IN AGGIUNTA alla predisposizione standard

SOSTITUISCE la predisposizione standard

→ **MANDATA**
RETURN
REFOULEMENT

○ **ASPIRAZIONE**
SUCTION
ASPIRATION

✦ **FARO PICCOLO**
LED SPOT LIGHT
PETIT PROJECTEUR

F **FILTRAZIONE**
FILTRATION
FILTRATION

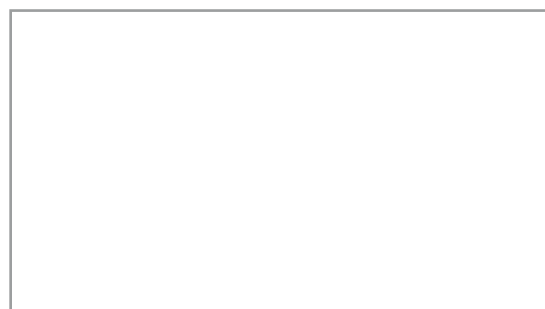

RIVENDITORE

RIFERIMENTO CLIENTE

NOTE:

LA FORATURA STANDARD PER LE MISURE 49 E 510 COMPRENDE FINO A 2 SKIMMER, 2 MANDATE E 2 FARI INCLUSI NEL PREZZO DEL KIT PISCINA, CON POSIZIONAMENTO A SCELTA. ULTERIORI FORI PER PASSANTI, FARI, OPPURE IL POSIZIONAMENTO DEL FILTRO A DISTANZA SUPERIORE A QUELLA STANDARD, COMPORTANO UN EXTRA COSTO DA CALCOLARSI COME DA VOCE SPECIFICA DEL LISTINO (FOROFS) OPPURE SU PREVENTIVO (PER I TUBI NON STANDARD DA/PER LA PISCINA).

STANDARD HOLES POSITIONS INCLUDED IN THE POOL KIT PRICE FOR MODELS 49 AND 510 ARE INTENDED FOR A MAXIMUM OF 2 SKIMMERS, 2 INLETS AND 2 LED SPOTS. PLACEMENT AT YOUR CHOICE. ANY OTHER ADDITIONAL HOLE FOR FITTINGS, SPOTS, OR THE POSITIONING OF THE FILTER AT A GREATER DISTANCE THAN THE STANDARD, ARE AT YOUR CHARGE TO THE CURRENT PRICE LIST (FOROFS) OR UPON QUOTATION (FILTER PIPING).

Les trous prévus pour les modèles 49 et 510 sont pour 2 skimmers, 2 refoulements et 2 projecteurs au maximum. Ils sont inclus dans le prix du kit piscine et leur position est aux choix.

Les trous demandés en plus pour traversées de paroi ou projecteurs, ou bien le positionnement du filtre à une distance supérieure par rapport à celle standard, sont payants selon la liste de prix en vigueur (FOROFS) ou sur demande de prix (pour les tuyaux).

DIMENSIONI PLATEA DOLCEVITA (esclusa DIVA LTI)

BASEMENT SIZES (NOT FOR DOLCEVITA DIVA LTI) - DIMENSIONS DE LA DALLE BETON (PAS POUR DOLCEVITA DIVA LTI)

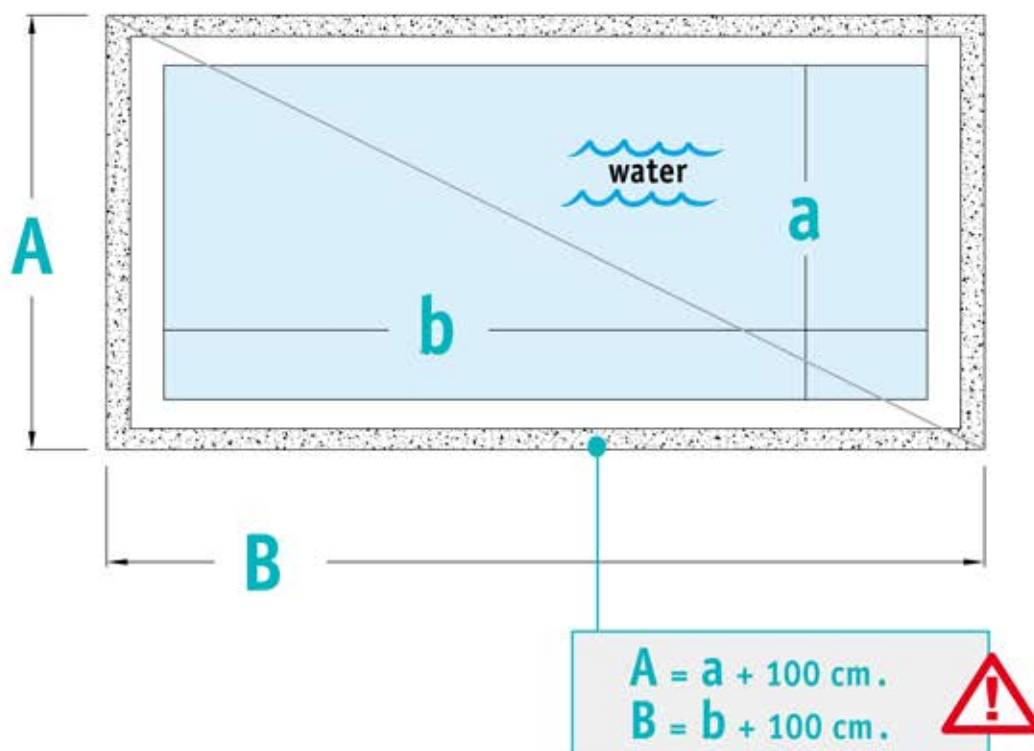

DIMENSIONI PLATEA PER DOLCEVITA DIVA LTI

BASEMENT SIZES FOR DOLCEVITA DIVA LTI - DIMENSIONS DE LA DALLE BETON POUR DOLCEVITA DIVA LTI

dim soletta = s.a. + 175 cm

Basement size: s.a. + 175 cm - Dimension dalle: s.a. + 175 cm

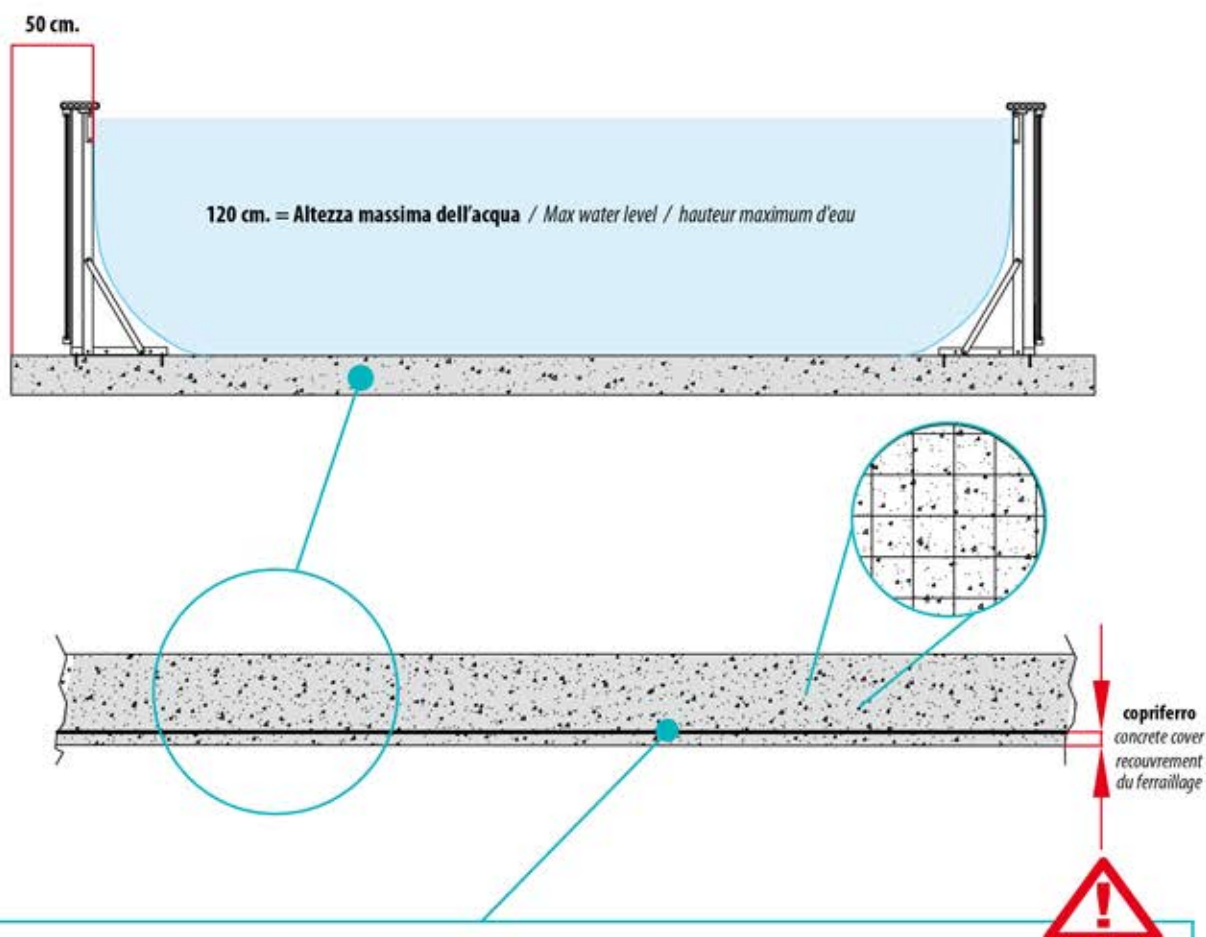

CARATTERISTICHE OPERE CIVILI CONCRETE BASE - CARACTERISTIQUES DU GROS OEUVRE

Verificare con il vostro ingegnere le specifiche ottimali alla vostra installazione

*Check with your engineer which are the optimal requirements for your installation
Consultez votre ingénieur pour connaître les spécifications optimales pour votre installation*

Verificare che la soletta sia effettivamente rettangolare con le diagonali uguali

*Check the basement is really rectangular with the same diagonals
Vérifier que la dalle soit bien rectangulaire et de diagonales égales*

La soletta deve sostenere un carico di 1300 Kg. al metro quadro dato dal peso dell'acqua

*The basement must support a load of 1300 Kg by square meter given from water weight
La dalle doit supporter un poids de 1300 Kg au m² compte tenu du poids de l'eau*

Verificare in caso di terreno instabile o franoso con perizia geologica la realizzabilità della soletta

*Check the basement is achievable in case of unstable ground by geological expertise
En cas d'étude géologique jugeant le terrain instable ou sujet à éboulement s'assurer de la faisabilité de la dalle*

La superficie del getto deve essere finita e lisciata come intonaco civile

*The basement surface must be as smoothed as plaster
Toute la surface de la dalle doit être lisse comme du plâtre*

Tolleranza dislivello del piano perimetrale del getto = ± 1 cm.

*Tolerance gradient of the perimeter of slab = ± 1 cm.
Marge de tolérance du dénivellement du périmètre de la dalle = ± 1 cm*

PREPARAZIONE TERRENO KIT BASAMENTO

SOIL PREPARATION FOR BASEMENT KIT | PREPARATION DU TERRAIN POUR INSTALLATION DE L'EMBASE

TERRENO ARGILLOSO NON RIPIORTATO / ORIGINAL LOAM GROUND / SOL AVEC TERRE NON RAPPORTEE

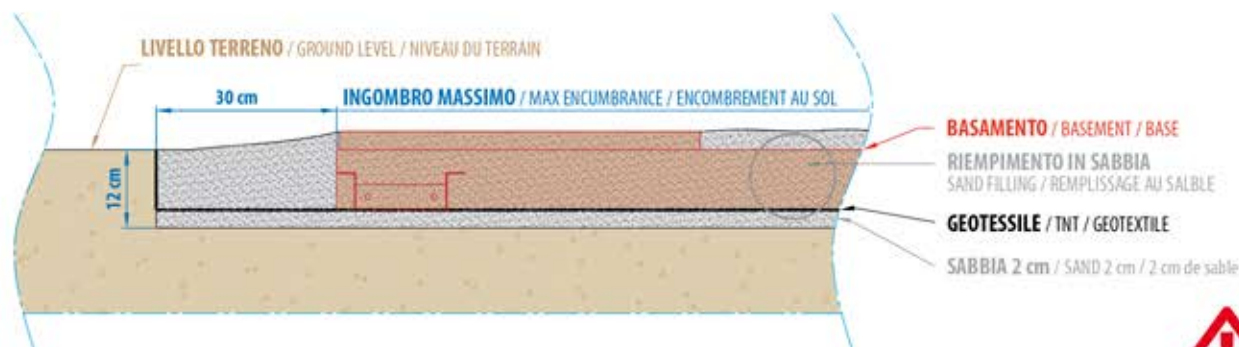

Togliere almeno 12 cm di terreno per l'ingombro max della struttura + 60 cm

Remove at least 12 cm of ground for the structure max encumbrance + 60 cm / Creuser au moins 12 cm sur toute la superficie du bassin, encombrement au sol + 60 cm

Posizionare 2 cm di sabbia e livellarla / Place and level 2 cm of sand / Ajouter 2 cm de sable et niveler

Stendere il geotessuto (400 gr/mq) / Place the TNT (400 gr/mq) / Etendre de géotextile (400g/m²)

Procedere al montaggio del basamento e della struttura della piscina

Assemble the basement kit and the pool structure / Procéder au montage de l'embase et de la structure de la piscine

Riempire completamente con sabbia prima del montaggio del telo vasca

Fill everything with sand before assembling the pool liner / Remplir entièrement de sable avant l'installation de la toile

TERRENO ARGILLOSO RIPIORTATO / REPORTED LOAM GROUND / SOL AVEC TERRE RAPPORTEE

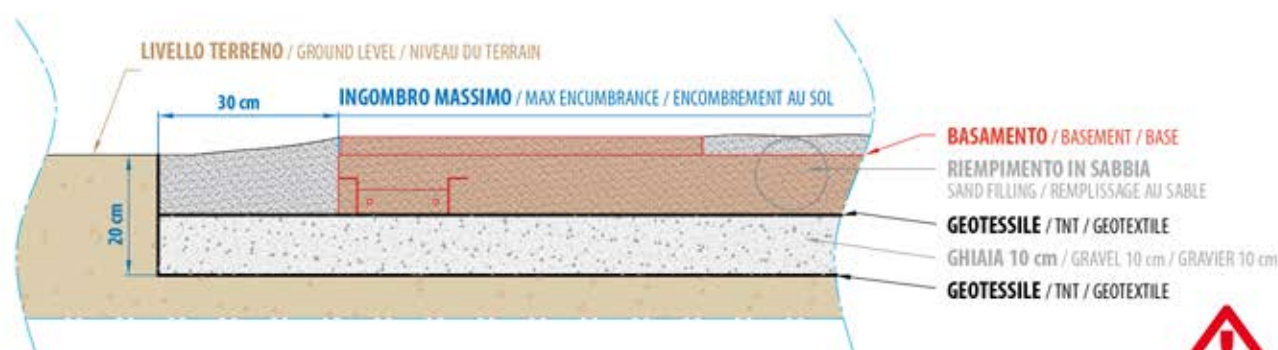

Togliere almeno 20 cm di terreno per l'ingombro max della struttura + 60 cm

Remove at least 20 cm of ground for the structure max encumbrance + 60 cm / Creuser au moins 20 cm sur toute la superficie du bassin, encombrement au sol + 60 cm

Stendere il geotessuto (400 gr/mq) / Place the TNT (400 gr/mq) / Etendre de géotextile (400g/m²)

Posizionare 10 cm di ghiaia (pezzatura 10/30 mm) rullarla e livellarla

Place, roll and level 10 cm of gravel (10/30 mm) / Ajouter 10 cm de gravier (10/30 mm) l'étaler et le niveler

Stendere il geotessuto (400 gr/mq) / Place the TNT (400 gr/mq) / Etendre de géotextile (400g/m²)

Procedere al montaggio del basamento e della struttura della piscina

Assemble the basement kit and the pool structure / Procéder au montage de l'embase et de la structure de la piscine

Riempire completamente con sabbia prima del montaggio del telo vasca

Fill everything with sand before assembling the pool liner / Remplir entièrement de sable avant l'installation de la toile

PREPARAZIONE TERRENO KIT BASAMENTO

SOIL PREPARATION FOR BASEMENT KIT | PREPARATION DU TERRAIN POUR INSTALLATION DE L'EMBASE

TERRENO SABBIOSO / GHIAIOSO NON RIPORTATO ORIGINAL SAND/GRAVEL GROUND | TERRAIN AVEC SABLE OU GRAVIER NON RAPPORTE

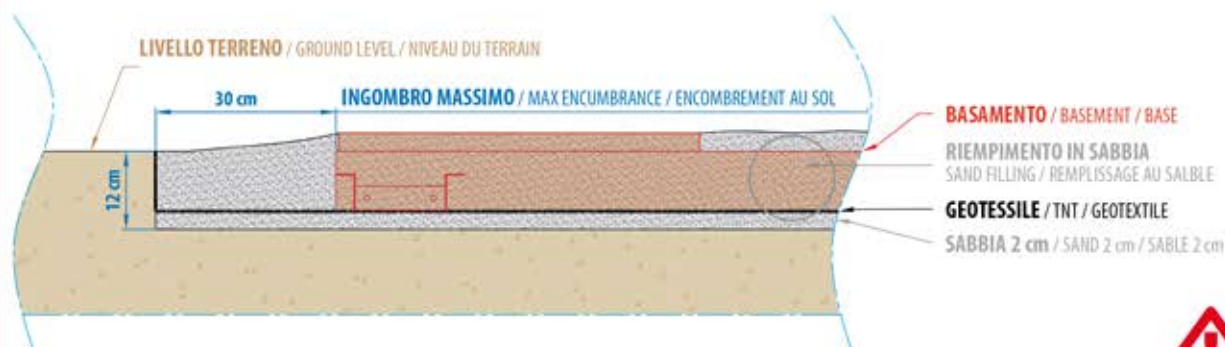

Togliere almeno 12 cm di terreno per l'ingombro max della struttura + 60 cm

Remove at least 12 cm of ground for the structure max encumbrance + 60 cm / Creuser au moins 12 cm sur toute la superficie du bassin, encombrement au sol + 60 cm

Posizionare 2 cm di sabbia e livellarla / Place and level 2 cm of sand / Ajouter 2 cm de sable et niveler

Stendere il geotessuto (400 gr/mq) / Place the TNT (400 gr/mq) / Etendre de géotextile (400g/m²)

Procedere al montaggio del basamento e della struttura della piscina

Assemble the basement kit and the pool structure / Procéder au montage de l'embase et de la structure de la piscine

Riempire completamente con sabbia prima del montaggio del telo vasca

Fill everything with sand before assembling the pool liner / Remplir entièrement de sable avant l'installation de la toile

TERRENO SABBIOSO / GHIAIOSO RIPORTATO REPORTED SAND/GRAVEL GROUND | TERRAIN AVEC SABLE OU GRAVIER RAPPORTE

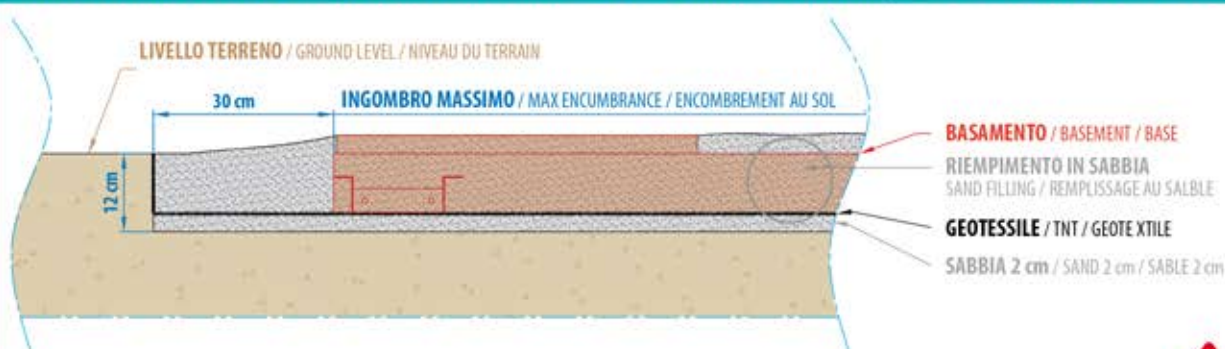

Controllare che la qualità della tenuta del terreno sia buona

Check for the correct soil stability / S'assurer de la bonne stabilité du terrain

Togliere almeno 12 cm di terreno per l'ingombro max della struttura + 60 cm

Remove at least 12 cm of ground for the structure max encumbrance + 60 cm / Creuser au moins 12 cm sur toute la superficie du bassin, encombrement au sol + 60 cm

Posizionare 2 cm di sabbia e livellarla / Place and level 2 cm of sand / Ajouter 2 cm de sable et niveler

Stendere il geotessuto (400 gr/mq) / Place the TNT (400 gr/mq) / Etendre de géotextile (400g/m²)

Procedere al montaggio del basamento e della struttura della piscina

Assemble the basement kit and the pool structure / Procéder au montage de l'embase et de la structure de la piscine

Riempire completamente con sabbia prima del montaggio del telo vasca

Fill everything with sand before assembling the pool liner / Remplir entièrement de sable avant l'installation de la toile

PREPARAZIONE TERRENO KIT BASAMENTO

SOIL PREPARATION FOR BASEMENT KIT | PREPARATION DU TERRAIN POUR INSTALLATION DE L'EMBASE

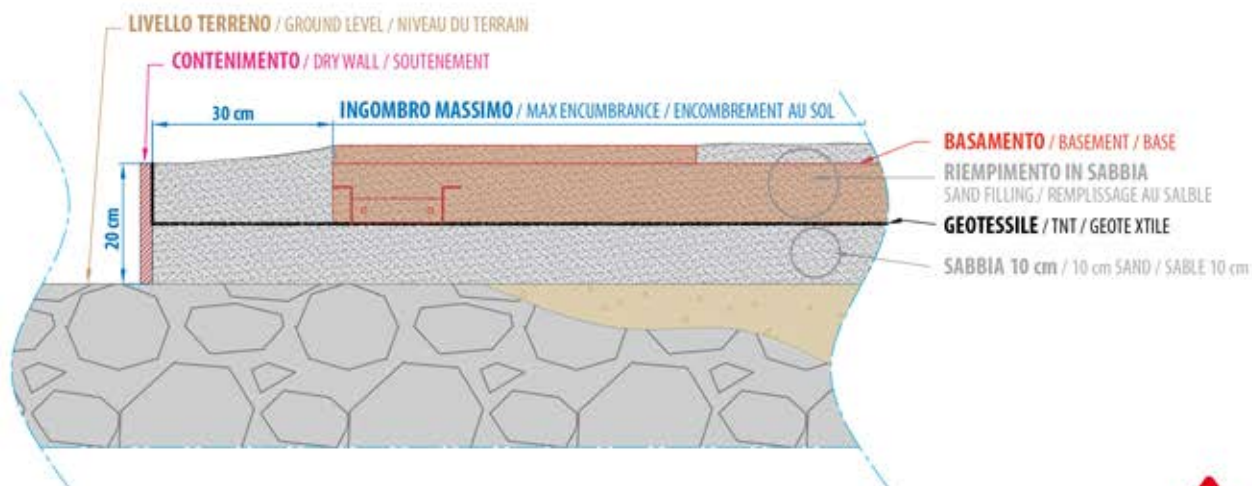
TERRENO ROCCIOSO ROCKY TERRAIN / TERRAIN ROCAILLEUX**Livellare eliminando eventuali punte e speroni di roccia**

Level and remove any rock spurs / Nivelier en enlevant les éventuelles pointes formées par la roche

Posizionare 10 cm di sabbia contenendola sui fianchi e livellarla

Level and stabilize soil, fill with 10 cm of sand / Ajouter 10 cm de sable en la stabilisant sur les cotés et nivelier

Stendere il geotessuto (400 gr/mq) / Place the TNT (400 gr/mq) / Etendre de géotextile (400g/m²)**Procedere al montaggio del basamento e della struttura della piscina**

Assemble the basement kit and the pool structure / Procéder au montage de l'embase et de la structure de la piscine

Riempire completamente con sabbia prima del montaggio del telo vasca

Fill everything with sand before assembling the pool liner / Remplir entièrement de sable avant l'installation de la toile

PER OGNI TIPO DI TERRENO ALL TERRAIN / POUR TOUS LES TERRAINS**Il terreno va drenato a monte in modo da eliminare eventuali dilavamenti di terra / sabbia che indebolirebbero gli appoggi del basamento.**

Carefully drain the ground that might cause damage to the basement.

Drainer soigneusement le sol afin d'éviter les mouvements de terrain qui risqueraient d'engendrer des dommages irréversibles sur l'embase.

Sono ammissibili cedimenti del terreno puntualmente fino a 5 cm e globalmente fino a 10 cm.

Ground subsidences between 5 and 10 cm. are tolerated.

Tassements de terrains sont tolérés entre 5 et 10 cm.

E' assolutamente vietato appoggiare o fissare qualsiasi altra struttura alla vasca.

It is strictly forbidden to fix or support any other structure to the pool.

Il est strictement interdit de fixer ou d'appuyer toute autre structure au bassin.





IN QUALSIASI CASO CONSIGLIAMO DI CONFRONTARVI SEMPRE CON IL VOSTRO INGEGNERE PROGETTISTA PER SCEGLIERE COME EFFETTUARE AL MEGLIO LA PREPARAZIONE DEL TERRENO

WE RECOMMEND THAT YOU ALWAYS TALK TO YOUR ENGINEER ABOUT THE BEST WAY TO PREPARE THE GROUND.

NOUS RECOMMANDONS DE TOUJOURS CONSULTER VOTRE INGENIEUR POUR CHOISIR LA MEILLEURE FACON D'EFFETTUER LA PREPARATION DU TERRAIN.

PER INTERNO

IMMAGINE *	DESCRIZIONE	CODICE	€ PREZZO
	<p>TOTEM DOLCEVITA</p> <p>ESPOSITORE DOLCEVITA CON FONDALE IN COMPOSITO, PANNELLINO IN RATTAN AUTOPORTANTE E CAMPIONI RATTAN INTEGRATI.</p>	TOTEMDV	220,00
	<p>FONDALE - 2,6 M</p> <p>FONDALE IN POLIIONDA STAMPATO UV DIRETTA, AUTOPORTANTE, COMPRESIVO DI TASCA PORTA DEPLIANT IN PLEXIGLASS E BASE IN LEGNO TINTEGGIATA GRIGIA.</p> <p>INGOMBRO A TERRA 260 X 30 CM. - H. 195 CM.</p>	FONDALE18M26	300,00
	<p>PANNELLO IN FOREX (4 MM) DIMENSIONE 3 x 2 M GRAFICA HOME PAGE</p> <p>PANNELLO IN FOREX DA 4 MM PER INTERNO, DIMENSIONE 3 X 2 M, GRAFICA: HOME PAGE</p>	PAN18HOME32	280,00
 <p>PAN18PLA152</p> <p style="text-align: center;">+</p>	<p>PANNELLO IN FOREX (4 MM) DIMENSIONE 2 x 1,5 M GRAFICA HOME PAGE</p> <p>PANNELLO IN FOREX DA 4 MM PER INTERNO, DIMENSIONE 2 X 1,5 M, GRAFICA: HOME PAGE</p> <p>VENDUTO SOLO ABBINATO AD UN PANNELLO A SCELTA TRA QUELLI DI MEDESIMA DIMENSIONE CON GRAFICA PRODOTTO SINGOLO (V. SOTTO)</p>	PAN18HOME152	<p>COMBI2PAN152 280,00</p> <p>= PAN18HOME152 + PAN18... v. seguenti</p>
 <p>PAN18PLA152</p>	 <p>PAN18LIV152</p>	 <p>PAN18DIVA152</p>	 <p>PAN18RATT152</p>
 <p>PAN18ADD152</p>	 <p>PAN18SEMI152</p>	 <p>PAN18BLUE152</p>	 <p>PAN18POP152</p>

IMMAGINE *	DESCRIZIONE	CODICE	€ PREZZO	
PER ESTERNO 	BANDIERA ESTERNO - H. 5 M N. 1 BANDIERE PER ESTERNO IN TESSUTO NAUTICO 80 X 250 CM. N.1 BASE H. 5 M. CON ZAVORRA	BANDI18M5E	315,00	
		ROLL UP - HOME BASE IN ALLUMINIO E CARTA-PVC STAMPATA (200 X 100 CM) AVVOLGIBILE. COMPRESIVO DI BORSA PER IL TRASPORTO GRAFICA: HOMEPAGE	ROLLUP18HOME	120,00
		ROLL UP - DOLCEVITA DIVA FOTO 1 BASE IN ALLUMINIO E CARTA-PVC STAMPATA (200 X 100 CM) AVVOLGIBILE. COMPRESIVO DI BORSA PER IL TRASPORTO GRAFICA: DOLCEVITA DIVA FOTO 1	ROLLUPDIVA1	120,00
		ROLL UP - DOLCEVITA DIVA FOTO 2 BASE IN ALLUMINIO E CARTA-PVC STAMPATA (200 X 100 CM) AVVOLGIBILE. COMPRESIVO DI BORSA PER IL TRASPORTO GRAFICA: DOLCEVITA DIVA FOTO 2	ROLLUPDIVA2	120,00
		ROLL UP - DOLCEVITA RATTAN BASE IN ALLUMINIO E CARTA-PVC STAMPATA (200 X 100 CM) AVVOLGIBILE. COMPRESIVO DI BORSA PER IL TRASPORTO GRAFICA: DOLCEVITA RATTAN	ROLLUPRATT	120,00

... scopri tutta la gamma sul LISTINO MATERIALE ESPOSITIVO 2019

NOTE

PREZZI NETTI, IVA ESCLUSA, FRANCO FABBRICA. * IMMAGINI NON CONTRATTUALI.

GLI ARTICOLI NON SONO DISPONIBILI A MAGAZZINO. CALCOLARE 10 GG LAVORATIVI DALL'ORDINE, SALVO ARTICOLI CON TEMPISTICA DIFFERENTE. CHIEDERE SEMPRE.

CONDIZIONI GARANZIA (ITALIA) - DURATA E LIMITAZIONI

Dolce Vita

5 years WARRANTY

GARANZIA PISCINA: 5 ANNI
POOL WARRANTY: 5 YEARS | GARANTIE BASSIN: 5 ANS

GARANZIA ACCESSORI: 2 ANNI
ACCESSORIES WARRANTY: 2 YEARS | GARANTIE ACCESSOIRES: 2 ANS

Ogni piscina Laghetto è prodotta con materiali selezionati e secondo procedure certificate nel rispetto della norma UNI EN ISO 9001-2008, manuale qualità.

La garanzia di legge di 24 mesi viene estesa come indicato sui prodotti presenti in questo listino, nell'ambito di un uso normale e corretto degli stessi, come riportato nel certificato che accompagna il prodotto, nonché di un'installazione avvenuta tramite personale specializzato e certificato.

La garanzia non copre utilizzi del prodotto non espressamente previsti dal produttore.

La garanzia è franco fabbrica e comprende, per il periodo di legge di 24 mesi, il materiale e la manodopera necessaria all'intervento di ripristino del prodotto, esclusivamente presso la nostra sede di Vescovato (Cr).

Tutti i costi sostenuti da Agrisilos srl, relativamente agli interventi di riparazione e/o ripristino del bene, effettuati al di fuori del termine di garanzia legale, sono sempre a carico del cliente.

Per i successivi anni previsti nel totale di garanzia, questa comprende solamente la fornitura di materiali in sostituzione di quelli giudicati difettosi.

Sono esclusi dalla copertura gli oneri derivanti dalle opere necessarie al ripristino o la riparazione del bene.

L'eventuale garanzia degressiva, se prevista, prevede una copertura pari al 100% del valore del bene per il periodo di legge o più ampio e una diminuzione del valore coperto in ragione di un valore percentuale annuo, sino all'esaurimento del periodo totale della garanzia offerta.

Sono sempre escluse, in ogni caso, le spese di trasporto del materiale presso la nostra sede e/o di viaggio del personale preposto alla riparazione.

Eventuali danni derivati ai prodotti per gelo o per uso inappropriato di prodotti chimici, l'utilizzo di prodotti chimici non a marchio Piscine Laghetto ovvero di altri produttori non comunicati e specificatamente approvati da Agrisilos Srl, sono esclusi dalla garanzia.

Sono altresì esclusi dalle condizioni di garanzia i vizi e malfunzionamenti imputabili ad un uso scorretto del bene.

Gli oneri dovuti allo svuotamento, riempimento e trattamento chimico dell'acqua non sono mai coperti da garanzia e pertanto non possono pertanto essere imputabili ad Agrisilos Srl.

Altre condizioni di esclusione sono espressamente indicati nello specifico certificato di garanzia annesso alla piscina e nelle condizioni generali di vendita di Agrisilos Srl.

NOTA: UTILIZZO DI SISTEMI DI ELETTROLISI A SALE SULLE PISCINE DOLCEVITA

Con l'utilizzo nelle piscine DolceVita di sistemi di elettrolisi a sale, forniti o meno da Agrisilos srl, la garanzia commerciale di 5 anni offerta sulla struttura e sul telo vasca si riduce ai 24 mesi previsti dalla legge italiana. In ogni caso si richiede il montaggio di un sistema di troppo pieno a protezione dei suddetti elementi.

IMPORTANTE 

Il telo vasca è costituito da una membrana in tessuto poliestere (trevira) spalmato PVC assemblato in un unico pezzo:

1- Al primo riempimento e nelle prime settimane di utilizzo, possono evidenziarsi trasudazioni del telo vasca. È una condizione fisiologica del

materiale che non pregiudica in alcun caso la tenuta meccanica e la durata del telo e non ne rappresenta un difetto. Pertanto non dà diritto a richieste di sostituzioni in garanzia del materiale stesso. Si raccomanda di lasciare asciugare la trasudazione senza rimuoverne le gocce, il fenomeno è destinato a sparire in breve tempo.

2- In particolari condizioni ambientali possono nascere sul telo vasca muffe resistenti. Queste non incidono né sulla durata, né sulla robustezza del materiale, non ne pregiudicano in alcun modo l'utilizzo, non rappresentano difetto, non danno pertanto diritto ad alcuna richiesta di sostituzione in garanzia.

3- Il telo vasca può subire variazioni nel proprio colore originale nel tempo a causa del suo invecchiamento, dall'esposizione prolungata ai raggi solari e/o intemperie e dell'uso continuo di prodotti chimici di trattamento e/o pulizia. Questo fenomeno non incide sulla tenuta strutturale del prodotto, non pregiudica in alcun modo il suo utilizzo, non dà pertanto diritto ad alcuna richiesta di sostituzione in garanzia.

L'ossidazione di parti metalliche dovute a mancata o insufficiente manutenzione ovvero manutenzione non effettuata in conformità alle istruzioni dei Prodotti Piscine Laghetto e/o alla diligenza richiesta dalla natura del prodotto non sono da considerarsi difetto, non incidono sulla tenuta strutturale del prodotto, non pregiudicano in alcun modo il suo utilizzo, non danno pertanto diritto ad alcuna richiesta di sostituzione in garanzia.

CONDIZIONI GENERALI DI VENDITA - AGRISILOS srl

Il presente documento contiene le Condizioni Generali di vendita (in questo documento e per brevità "Condizioni Generali") di Agrisilos Srl (C.F. e P.IVA IT 00116110198) con sede legale in Vescovato, Ex. S.s. Padana Inferiore 11/C, Italia, in questo documento e per brevità denominata "Venditore", per la vendita dei propri prodotti a marchio Piscine Laghetto.

1. Oggetto del Contratto

1.1 Le Condizioni Generali qui di seguito riportate regolano tutti i contratti di vendita aventi ad oggetto i prodotti del Venditore facenti parte delle linee a marchio Piscine Laghetto (qui di seguito e per brevità definiti "Prodotti") da stipularsi tra il Venditore ed il soggetto che inoltra l'ordine di acquisto per i Prodotti (di seguito, il "Compratore").

1.2 È inteso che possono concludersi unicamente contratti di vendita di Prodotti per uso imprenditoriale e/o professionale, essendo esclusa ogni vendita a privati consumatori e/o ai fini di consumo personale o domestico.

1.3 Deroghe o modifiche alle presenti Condizioni Generali saranno valide solo se espressamente accettate per iscritto dal Venditore ed avranno valore solo per le vendite a cui si riferiscono. Pertanto, ogni disposizione, introdotta dal Compratore che sia in contrasto o in aggiunta alle presenti Condizioni Generali, sarà considerata nulla e priva di effetto.

2. Perfezionamento e Conclusione del Contratto

2.1 L'ordine che il Compratore trasmette al Venditore, dovrà contenere l'identificazione precisa del "Codice Prodotto", delle quantità richieste, del prezzo ed ogni altro elemento essenziale per la conclusione del contratto di vendita.

2.2 L'ordine inviato dal Compratore ha valore di proposta contrattuale e non sarà vincolante se non accettato dal Venditore. L'accettazione potrà essere comunicata dal Venditore, a suo insindacabile giudizio, in forma scritta (anche via e-mail) oppure verbalmente, oppure ancora potrà manifestarsi mediante comportamento concludente ad esempio con la consegna dei Prodotti al Compratore. In caso di difformità tra ordine e conferma d'ordine si considererà prevalente quest'ultima.

2.3 Il Compratore prende atto che il Venditore, per determinati Prodotti espressamente indicati nei propri Listini, o come espresso in altra documentazione, si riserva la facoltà di non accettare ordini

al di sotto delle quantità o degli importi minimi prefissati.

2.4 Va altresì ricordato che al singolo ordine ricevuto giornalmente dal valore merce inferiore al minimo indicato nel modulo ordini Piscine Laghetto, si applica un livello di sconto inferiore rispetto a quello ordinariamente praticato.

2.5 Effettuando un ordine il Compratore dichiara di avere preso visione di tutte le indicazioni a Lui fornite durante la procedura d'acquisto e di accettare integralmente le presenti Condizioni Generali.

2.6 Eventuali agenti ed intermediari non impegnano in alcun modo il Venditore e qualsiasi ordine ricevuto dai suddetti agenti e intermediari si intende subordinato alla conferma d'ordine scritta da parte del Venditore.

3. Prodotti

3.1 Le informazioni sui Prodotti contenute sui cataloghi e listini prezzi del Venditore e presenti sui Siti Internet o in altri documenti analoghi hanno valore puramente indicativo in quanto le immagini fotografiche affiancate alla descrizione di ciascun Prodotto possono non renderne perfettamente le caratteristiche e non vincolano il Venditore se non sono espressamente richiamate nel contratto. Il Compratore inviando il proprio ordine dichiara di essere a conoscenza delle caratteristiche dei Prodotti e di ritenerli idonei all'uso al quale intende destinarli.

3.2 Sarà cura del Compratore notificare al Venditore ogni cambiamento, noto o di cui sia venuto a conoscenza nell'esercizio della propria attività, che vada a mutare la natura del Prodotto e/o che muti la destinazione d'uso dello stesso.

3.3 Il Venditore si riserva di cancellare uno o più Prodotti dai listini o di aggiungerne di nuovi a propria esclusiva discrezione e senza obbligo di preavviso.

4. Riserva di Proprietà

In caso venga pattuito il pagamento differito rispetto alla consegna, si conviene che la vendita è effettuata con riserva di proprietà sui Prodotti a favore del Venditore e, quindi, il Compratore ne acquisterà la proprietà soltanto all'atto del pagamento integrale del prezzo complessivo concordato, oltre agli oneri accessori, ma ne assume i rischi dal momento della consegna come da art. 1523 del Codice Civile.

5. Prezzi

5.1 I prezzi di vendita sono calcolati "Ex Works" ("Franco Fabbrica") - sede del Venditore - imposta sul valore aggiunto esclusa; sono altresì esclusi eventuali altri oneri e costi (ad esempio: costi di trasporto).

5.2 Il prezzo dei prodotti comprende l'imballo standard; qualora i prodotti richiederanno imballi particolari, ad insindacabile giudizio del Venditore, i relativi costi aggiuntivi saranno addebitati in aggiunta al costo del prodotto.

5.3 Ferme restando le disposizioni precedenti di cui al punto 5.1, il Venditore si riserva la facoltà di modificare a propria discrezione ed in qualunque momento il prezzo dei Prodotti con il variare dei costi delle materie prime, della manodopera e/o di altre componenti di costo connesse con il ciclo produttivo posto in essere dalla stessa, previo un congruo preavviso.

6. Condizioni di pagamento

6.1 Nell'ipotesi di conclusione del contratto con modalità di pagamento differite o diverse da quelle standard, le stesse saranno indicate di volta in volta nella conferma d'ordine che il Venditore invierà al Compratore per iscritto.

6.2 I pagamenti inviati al Venditore mediante bonifico bancario dovranno provenire esclusivamente da conti correnti intestati al soggetto destinatario della fattura presso la banca indicata dal Venditore.

6.3 È inteso che eventuali reclami o contestazioni non danno diritto al Compratore di sospendere o comunque ritardare i pagamenti dei Prodotti oggetto di contestazione, né, tanto meno, di altre forniture.

6.4 In caso di mancato pagamento, in tutto o in parte, del prezzo di vendita ad una delle scadenze stabilite, matureranno automaticamente a carico del Compratore, senza necessità di costituzione in mora, gli interessi moratori ai sensi del Decreto Legislativo n.231 del 9 ottobre 2002 e successive modifiche, fino alla data dell'effettivo pagamento, fermo restando qualsiasi altro rimedio previsto a favore del Venditore dalle presenti Condizioni Generali e/o dalla legge.

6.5 Il mancato o parziale pagamento, anche di una sola fattura, da parte del Compratore, attribuisce al Venditore la facoltà di rifiutare l'accettazione di nuovi ordini provenienti da

quest'ultimo e/o l'esecuzione di ordini. Qualora il mancato o parziale pagamento si protragga per un periodo di 30 (trenta) giorni dalla scadenza stabilita è attribuita al Venditore la facoltà di risolvere immediatamente il contratto di vendita fermo restando il diritto di ottenere il risarcimento del danno ivi incluso il rimborso delle spese legali connesse all'azione di recupero del credito, anche in via stragiudiziale.

• 6.6 Gli acconti versati dal Compratore all'atto di sottoscrizione della conferma d'Ordine saranno imputati al prezzo complessivo della vendita. In caso di mancata esecuzione della stessa, per cause non imputabili al Compratore l'acconto verrà restituito allo stesso. Di contro, qualora la vendita non abbia esecuzione per cause imputabili all'acquirente, l'acconto sarà trattenuto dal Venditore a titolo di penale, salvo il risarcimento del maggior danno, senza alcun ulteriore onere. Le parti stabiliscono espressamente che, in ogni caso, l'acconto sarà infruttifero di oneri ed interessi.

7. Consegnare dei Prodotti

• 7.1 Salvo diverso accordo, documentato nella conferma d'ordine del Venditore, la consegna dei prodotti al Compratore avviene "Ex Works" ("Franco Fabbrica") presso la sede del Venditore.

• 7.2 Le spese e gli oneri di trasporto sono a carico dell'acquirente, tranne diverso accordo tra le parti risultante per iscritto in Conferma d'Ordine. La vendita si intende effettuata franco fabbrica anche in caso di porto assegnato; è fatto salva diversa pattuizione scritta.

• 7.3 La merce viaggia a rischio e pericolo del Compratore, anche se venduta franco destino, e le spese di trasporto, ove non sia pattuito diversamente, sono a carico del Compratore stesso, ai sensi dell'art. 1510 c.c.

• 7.4 I termini di consegna indicati dal Venditore nella conferma d'ordine o concordati tra le parti sono stabiliti a favore del Venditore ed hanno carattere indicativo e non essenziale, pertanto eventuali ritardi non potranno dar luogo ad alcuna pretesa di risarcimento o di annullamento dell'ordine da parte del Compratore. Il Venditore si riserva il diritto di effettuare consegne parziali, nel momento e nella misura in cui singole parti del prodotto siano pronte per la consegna.

• 7.5 I suddetti termini di consegna sono in ogni caso superati dal sopravvenire di eventuali cause di forza maggiore (per le quali si rinvia all'art. 11 del presente contratto) o da atti od omissioni del Compratore.

• 7.6 Il luogo di consegna indicato dal Compratore è il solo riferimento a cui il Venditore dovrà prestare fede all'atto di consegna dei Prodotti. Il Compratore solleva il Venditore da ogni responsabilità in caso di omessa o ritardata consegna derivante da erronee indicazioni del luogo di consegna.

• 7.7 Approntata la vendita, se per motivi o fatti non dipendenti dal Venditore ma imputabili al Compratore, la consegna non potesse avvenire, essa si intenderà eseguita ad ogni effetto (compresa la decorrenza dei termini di pagamento e l'emissione della fattura) con un semplice avviso di merito e pronta.

8. Controllo della merce e Reclami alla consegna

Il Compratore è tenuto ad ispezionare con cura i Prodotti consegnati immediatamente all'atto di ricezione degli stessi considerandosi pertanto lo scarico della merce il momento di verifica dei Prodotti stessi. Eventuali rilievi dovranno essere apposti, reietta ogni eccezione, sul documento di trasporto o fattura accompagnatoria. Contestualmente, le parti difettose debbono essere restituite con spese di trasporto ed assicurazione a carico del Compratore. L'omessa tempestiva notifica del difetto e restituzione della parte difettosa, comporteranno decadenza del Compratore da ogni azione volta a far valere i suddetti difetti.

9. Garanzia

• 9.1 Il Venditore garantisce che i Prodotti venduti hanno le qualità essenziali per l'uso a cui sono destinati secondo le specifiche tecniche del Prodotto e la conferma d'ordine e sono conformi alla legge italiana nonché alla normativa UE eventualmente applicabile.

• 9.2 Il Venditore è responsabile per tutti i difetti che compaiono nel Prodotto a seguito di un uso normale dello stesso, derivanti esclusivamente da difetti nei materiali o nella manodopera.

• 9.3 La garanzia sui prodotti del Venditore è da intendersi sempre franco fabbrica Vescovato e non copre mai, in nessun caso, i costi necessari per la riparazione e ripristino del bene, ovunque questo sia installato e/o utilizzato, i quali devono intendersi a carico del Compratore.

• 9.3 La garanzia si intende unicamente a favore del Compratore e non può essere estesa ad eventuali acquirenti successivi dei Prodotti, né a terzi in generale.

• 9.4 Per la validità della garanzia prestata dal Venditore, al fine di ottemperare alle norme comunitarie e/o nazionali applicabili ai Prodotti e per tutto il periodo d'uso dei Prodotti medesimi, il Compratore deve attenersi scrupolosamente alle indicazioni contenute nelle istruzioni d'uso e manutenzione fornite dal Venditore nonché deve garantire una formazione adeguata del suo personale, o terzi se dal Compratore incaricati, affinché detto personale svolga le operazioni di installazione, montaggio, smontaggio e riparazione dei Prodotti in modo tale da non arrecare danni a cose e/o persone ed operi in conformità alle normative comunitarie e quelle eventualmente più dettagliate presenti nello stato in cui vengono messi in servizio i Prodotti.

• 9.5 L'utilizzo da parte del Compratore di parti e/o accessori non originali Piscine Laghetto e/o non forniti e/o non

espressamente autorizzati dal Venditore, in completamento o durante l'uso dei kit piscina e/o altri prodotti presenti nei cataloghi e listini prezzi del Venditore, possono limitare o escludere in toto la garanzia fornita. Questo con particolare riferimento ad accessori e prodotti per il trattamento dell'acqua e per la copertura e il rimessaggio dei prodotti di Agrisilos Srl.

• 9.6 La garanzia non si applica se il Compratore non è in regola con i pagamenti, se non ha installato i Prodotti in piena conformità alle istruzioni presenti sul manuale d'uso e manutenzione del Prodotto, se ha apportato modifiche o se ha manomesso o danneggiato i Prodotti o li ha utilizzati per scopi diversi dalla loro normale destinazione d'uso, così come in tutte le ipotesi di danno o di mancato funzionamento scaturenti da colpa o negligenza del Compratore, dei suoi dipendenti e ausiliari o di terzi in genere, ivi compresa l'errata installazione, manutenzione. Il Compratore, in ogni caso, si impegna a tenere indenne e manlevare da eventuali richieste di danni e/o sanzioni amministrative il Venditore, qualora quest'ultime derivino dalla violazione da parte del Compratore degli obblighi sullo stesso gravanti, così come enunciati nel presente articolo.

• 9.7 La garanzia del Venditore non copre eventuali danni dovuti a parti soggette ad usura. La garanzia del Venditore non copre nemmeno eventuali danni dovuti ad errato magazzino nei casi di Prodotti in tutto o in parte tenuti in magazzino dal Compratore prima dell'installazione, dell'uso o della eventuale rivendita agli acquirenti finali.

• 9.8 Fermo restando quanto disciplinato dall'art. 8 delle presenti Condizioni Generali (Reclami alla consegna) il Compratore è tenuto a denunciare al Venditore per iscritto la presenza di eventuali vizi riscontrati nel Prodotto entro 8 (otto) giorni dalla scoperta.

• 9.9 Tale denuncia deve essere effettuata con lettera raccomandata A/R anticipata via fax e/o tramite posta certificata (PEC). Qualsiasi denuncia dei difetti dovrà specificare con precisione il difetto riscontrato ed i Prodotti cui esso si esplicita. È esclusa ogni diversa forma di denuncia, ivi comprese a mezzo telefono o a mezzo agente o rappresentante.

• 9.10 In mancanza di tempestiva denuncia come sopra, il Compratore si intenderà decaduto da qualsiasi diritto ed azione per far valere la garanzia del Venditore in base alle presenti Condizioni Generali e/o alla legge.

• 9.11 Il materiale difettoso, previa autorizzazione, dovrà essere recapitato a cura del Compratore presso la sede del Venditore il quale, per effettuare la necessaria procedura di controllo, attribuirà un codice identificativo all'operazione di reso/rientro. Il Compratore dovrà, pena il rifiuto della merce resa, indicare nei propri documenti di trasporto e consegna il codice identificativo predeterminato dal Venditore apponendo inoltre sui propri documenti di trasporto e consegna i dati identificativi del documento di trasporto (DDT), della fattura di addebito a suo tempo emessi dal Venditore cui le parti restituite si riferiscono, unite ad una descrizione scritta del difetto riscontrato. Tutti i Prodotti inviati per riparazione o sostituzione del prodotto in garanzia dovranno pervenire al Venditore con trasporto a carico del Compratore e dovranno essere spediti al seguente indirizzo: Agrisilos Srl. Ex. S.s. Padana Inferiore, 11/C - 26039 Vescovato (Cr). Il materiale inviato senza previa autorizzazione da parte del Venditore e/o con trasporto non prepagato non sarà ritirato/accettato. Le parti difettose diverranno di proprietà del Venditore a seguito della loro sostituzione.

• 9.12 Qualora il controllo presso la sede del Venditore dimostri l'esistenza del difetto denunciato, il Venditore, a suo insindacabile giudizio, potrà sostituire il Prodotto difettoso o, in alternativa, ripararlo e/o ripristinarlo a regola d'arte. L'eventuale sostituzione del Prodotto difettoso avverrà sempre "Ex Works" (Franco Fabbrica).

• 9.13 La garanzia concessa in base al presente articolo è da intendersi esclusiva e sostituisce ogni e qualsiasi altra forma eventuale di garanzia, sia essa prevista da norme di legge o da consuetudini commerciali.

• 9.14 Di conseguenza, è espressamente esclusa qualsiasi responsabilità del Venditore, contrattuale e/o extracontrattuale, per danni diretti o indiretti derivanti dai Prodotti forniti, fatti salvi esclusivamente i casi di dolo o colpa grave.

• 9.15 È altresì espressamente esclusa qualsiasi facoltà del Compratore di sospendere o ritardare pagamenti in caso di reclami, nonché di operare autonomamente riduzioni di prezzo e/o compensazioni tra gli importi dovuti dal Compratore medesimo a titolo di prezzo dei Prodotti e somme che quest'ultimo ritenga a lui dovute a qualsiasi titolo.

10. Installazione

Il servizio di installazione dei Prodotti è escluso, salvo esplicita diversa pattuizione scritta accettata dal Venditore. Qualora la merce venga fornita in un kit di installazione, il Compratore dovrà procedere in via autonoma all'installazione dei prodotti, attenendosi scrupolosamente alle regole e/o istruzioni indicate nei relativi manuali del Venditore o in base alle nozioni ricevute presso i corsi tecnici formativi svolti dal proprio personale presso la sede del Compratore e successivo rilascio di regolare attestato di partecipazione. Agrisilos Srl, in ogni caso, non sarà responsabile in caso di installazione eseguita in difformità rispetto alle regole e/o istruzioni contenute nei manuali d'uso e, comunque, per qualsiasi operazione impropria non effettuata direttamente dalla stessa e/o da propri specifici incaricati.

11. Forza Maggiore

• 11.1 In ogni caso, il Venditore non sarà responsabile nei confronti del Compratore per l'inadempimento di qualsivoglia clausola delle presenti Condizioni Generali e/o del contratto di vendita, qualora l'adempimento sia reso impossibile o

ecessivamente oneroso a causa di eventi imprevedibili. Tra tali eventi sono da considerarsi inclusi, a titolo esemplificativo ma non limitativo: incendi, inondazioni, terremoti, esplosioni, incidenti, guerre, rivolte, insurrezioni, sabotaggi, epidemie, restrizioni per quarantena, scioperi, mancanza di mano d'opera, blocchi di trasporto, carenza di energia, mancanza di materie prime o di macchinari per la produzione dei Prodotti, eventi naturali ed atti di qualsiasi pubblica autorità, anche straniera.

• 11.2 Il Venditore non potrà ritenersi responsabile verso il Compratore, salvo il caso di dolo o colpa grave, per disservizi o malfunzionamenti connessi all'utilizzo della rete Internet al di fuori del controllo proprio o dei suoi sub-fornitori.

• 11.3 Qualora una causa di forza maggiore impedisca o ritardi la consegna dei Prodotti al Compratore o l'esecuzione di una qualsiasi altra obbligazione del Venditore per un periodo superiore a sei (6) mesi consecutivi, il Venditore avrà la facoltà di risolvere il contratto di vendita senza alcuna responsabilità di sorta nei confronti del Compratore, fatte salve le previsioni di legge di cui agli 1463 e ss. e 1467 e ss. c.c.

12. Accettazione e condizioni

• 12.1 Gli ordini d'acquisto verranno accettati solo se pervenuti in forma scritta, e/o inviati tramite fax o posta elettronica.

• 12.2 L'emissione dell'ordine sancisce l'accettazione delle presenti Condizioni Generali di Vendita confermate dal Compratore il quale rinuncia ad eventuali proprie condizioni generali di acquisto considerate singolarmente o nel loro complesso.

Segni Distintivi dei Prodotti

• 13.1 Il Compratore si impegna a non cancellare o rimuovere i marchi e gli altri segni distintivi o di identificazione apposti sui Prodotti.

• 13.2 Rimane inteso che, né con le presenti Condizioni Generali, né con i singoli contratti di vendita, vengono concessi al Compratore diritti di sorta (a titolo di licenza o a qualsiasi altro titolo) sui segni distintivi del Venditore. Qualsiasi utilizzo da parte del Compratore di segni distintivi del Venditore è da ritenersi vietato, salva preventiva autorizzazione scritta in tal senso da parte del Venditore.

14. Risoluzione del contratto di vendita

• 14.1 Il Venditore ha diritto di rifiutarsi di dare corso e accettare ordini inoltrati sulla base delle presenti Condizioni Generali, oltre che nei casi espressamente previsti dalle presenti condizioni e dalla normativa applicabile, qualora intervenga qualsiasi modificazione nelle condizioni economiche del Compratore che ne comprometta la capacità di soddisfare le proprie obbligazioni o nel caso in cui il Compratore sia posto, a titolo d'esempio, in liquidazione, sia sottoposto a fallimento o ad altre procedure concorsuali.

• 14.2 In tal caso il Venditore avrà diritto di chiedere l'intero pagamento in un'unica soluzione di quanto ancora dovuto dal Compratore nei limiti consentiti dalla legge.

15. Diritti di proprietà industriale ed intellettuale

Il Venditore è e rimane l'esclusivo titolare di tutti i diritti di proprietà industriale ed intellettuale connessi con i Prodotti forniti, ivi incluse loro singole parti e la documentazione fornita.

16. Autonomia

Qualora una qualsiasi clausola delle presenti Condizioni Generali sia considerata invalida o inefficace, tale invalidità o inefficacia non comprometterà la validità delle altre clausole che continueranno ad avere piena efficacia.

17. Legge Applicabile

Le presenti Condizioni Generali, nonché qualsiasi contratto di vendita concluso tra il Venditore ed il Compratore, saranno regolati ed interpretati in conformità alla legge italiana.

18. Incoterms®2010

L'uso del termine "Ex Works" (Franco Fabbrica) nelle presenti Condizioni Generali, così come qualsiasi eventuale diverso termine di resa concordato tra Venditore e Compratore, sarà interpretato in conformità agli INCOTERMS®2010 della Camera di Commercio Internazionale (CCI) in vigore alla data della conclusione del contratto di vendita.

19. Solve et repete

Per patto espresso tra le parti, qualunque contestazione fosse sollevata dal Compratore non potrà sospendere l'obbligo di quest'ultimo di pagare alle date fissate le somme dovute, né gli altri obblighi assunti con il contratto.

20. Giurisdizione e Foro Competente

Per ogni e qualsiasi controversia derivante dalle presenti Condizioni Generali e dai contratti di vendita conclusi sulla base delle stesse, la giurisdizione esclusiva sarà quella italiana e la competenza apparterrà in via esclusiva al Foro di Cremona.

PISCINE
LAGHETTO[®]
by **ASTRAL**POOL 

info@piscinelaghetto.com
www.piscinelaghetto.com

Dolce Vita